

Ingo Maurer GmbH
Kaiserstrasse 47
80801 München
Germany
T +49. 89. 381 606-0
F +49. 89. 381 606 20
info@ingo-maurer.com
www.ingo-maurer.com

März 2016

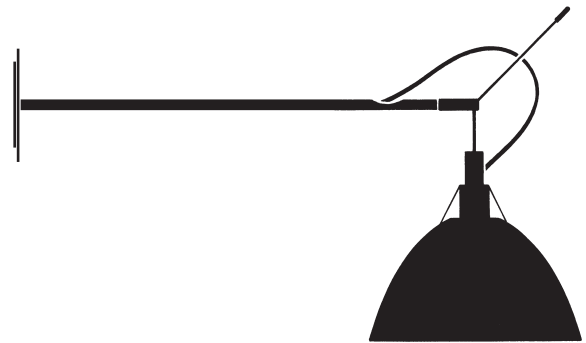

Made in Germany



MAX. WALL LED Instructions

INGO MAURER

Montageanleitung

Bitte vor Inbetriebnahme aufmerksam lesen und aufbewahren!

Instructions for assembly

Please read these instructions carefully before going any further, and keep them in a safe place for future reference!

Instructions de montage

A lire attentivement avant la mise en service et à conserver!

Istruzioni di montaggio

Prima dell'uso leggere attentamente le istruzioni e conservarle!

MAX.WALL LED

Ingo Maurer und Team 2015

Deutsch Seite 4

English Page 7

Français Page 10

Italiano Pagina 13

Zeichnungen Seite 16

Drawings Page 16

Dessins Page 16

Disegni Pagina 16

Montage und Elektroanschluss müssen von einer Elektrofachkraft ausgeführt werden.

Achtung: Schalten Sie vor der Montage die Sicherung des Wandauslasses aus. Achten Sie unbedingt auf den Verlauf von Elektroleitungen, damit auf keinen Fall ein Kabel angebohrt wird!

► **Beigepackt:**

- 1 Inbusschlüssel
- 2 Schrauben und Dübel S6
- 1 Aufputzdose mit 2 Schrauben
- 2 Leuchtenklemmen

► **Befestigen des Reflektors**

Wichtig: Der Reflektor besteht aus hochglänzendem Reinstaluminium; dieses Material reagiert empfindlich auf Druck oder Schlag. Bitte besonders vorsichtig behandeln!

Schieben Sie den Reflektor etwa 10 mm auf den Haltestab, wie in Zeichnung ① dargestellt. Fixieren Sie den Reflektor, indem Sie die seitliche Madenschraube mit beiliegendem Inbusschlüssel festziehen.

► **Montage**

Version A: mit der beiliegenden Aufputzdose (1) auf einen existierenden Wandauslass.

Version B: direkt auf eine vorhandene bzw. zu montierende Unterputzdose (Achsabstand der Schrauben: 60 mm)

Version A - Montagevorbereitung:

Benutzen Sie die mitgelieferte Aufputzdose (1) als Schablone zum Markieren der Bohrlöcher. Bohren Sie die beiden Dübellöcher Ø 6 mm, setzen Sie die Dübel S6 ein und schrauben Sie die Aufputzdose mit beiliegenden Schrauben (2) fest. ②

Lassen Sie die abgemantelten Zuleitungen des Wandauslasses etwa 5 cm aus der Dose ragen und isolieren Sie die Enden jeweils ca. 5 mm ab. ③

Version A - Montage:

Nehmen Sie die Lampe, schließen Sie das Lampenkabel mit beiliegenden Leuchtenklemmen (4) an Leiter und Neutralleiter (3) des Wandauslasses an und achten Sie auf festen Sitz der Klemmen. Schließen Sie den Schutzleiter in der Erdungsklemme (5) an. ③, Version B: siehe ⑤
Fixieren Sie die Montageplatte (6) mit beiliegenden Schrauben (7) an der Dose. Ziehen Sie die Schutzfolie von der quadratischen Abdeckplatte (8). Schieben Sie die Abdeckplatte so an die Montageplatte, dass sie von den Magneten gehalten wird. ④

Version B - Montagevorbereitung:

Lassen Sie die abgemantelten Zuleitungen des Wandauslasses etwa 10 cm aus der Unterputzdose (9) ragen und isolieren Sie die Enden jeweils ca. 5 mm ab. ⑤

Version B - Montage:

Verfahren Sie wie in *Version A - Montage* beschrieben.

► **Verstellen der Lampe**

Sie können den Reflektor in alle Richtungen schwenken. ⑥

Wichtig: Drehen Sie den Reflektor nicht weiter als ca. 180° um die Achse des Stabes.

► Pflege

Zur Reinigung verwenden Sie bitte nur ein feuchtes Tuch, jedoch keine lösungsmittelhaltigen Reinigungsmittel.

► Technische Daten

230 V~50 Hz, 125 V~60 Hz. Die für Ihre Leuchte zutreffende Spannung und Frequenz entnehmen Sie bitte dem Typenschild.

15 W LED, 0,96 cos Φ , Nennstrom 0,08 A, 1300 lm, 3000 K, CRI>90, dimmbar (siehe ► Geeignete Wanddimmer).

 Die Leuchte wird verkauft mit einem Leuchtmittel der Energieklasse A+.

Die Lichtquelle dieser Leuchte darf nur von der Ingo Maurer GmbH oder einem von der Ingo Maurer GmbH beauftragten Servicetechniker oder einer vergleichbaren qualifizierten Person ersetzt werden.

 Vorsicht; Gefahr durch elektrischen Schlag

Eventuell notwendige Reparaturen dürfen nur von einer Elektrofachkraft durchgeführt werden. Die äußere Leitung darf bei Beschädigung nur von der Ingo Maurer GmbH ausgetauscht werden.

► Geeignete Wanddimmer

Die Leuchte kann mit einem speziellen Triac Dimmer (Phasenanschnitt- und Phasenabschnittsteuerung) stufenlos und flimmerfrei gedimmt werden. Aktuelle Empfehlungen zu kompatiblen Dimmern entnehmen Sie bitte unserer Internetseite:
<https://www.ingo-maurer.com/de/produkte/max-wall-led>

The lamp assembly and all electrical work must be carried out by a qualified electrician.

Caution: Switch off or remove the fuse for the mains supply before beginning the assembly. Take care to ascertain the exact position of all electrical wiring in the ceiling, so as to avoid accidentally drilling into a cable.

► Enclosed:

1 Allen key
2 screws and plugs S6
1 wall box with 2 screws
2 terminals

► Attaching the reflector

Important: The reflector is made of polished ultra-pure aluminium. The material is very sensitive to pressure or impact - please treat it with maximum care.

Push the reflector about 10 mm onto the retaining rod, as shown in fig. ①.
Fix the reflector in position by tightening the grub screw at the side with the Allen key provided.

► Assembly

Version A: using the surface-mounted wall box (1) provided over an existing power outlet.

Version B: directly on an existing flush-mounted wall box (distance between drill-holes: 60 mm).

Version A - Preparations:

Mark the drill holes, using the surface-mounted wall box provided (1) as a template. Drill the two 6 mm-diameter holes, insert the S6 plugs and screw the wall box with the two screws (2) into position. (2)

Remove a 5 cm section of the outer covering from the mains cable and strip about 5 mm from the ends of the wires. (3)

Version A - Assembly:

Take the lamp and insert the phase and neutral wires (3) from the wall outlet in the terminals provided (4). Ensure that the wires are firmly in position. Insert the earth wire in the earth clamp (5). (3), Version B: see (5)

Fix the base plate (6) with the screws (7) on the wall box. Remove the protective foil from the square cover (8). Push the cover onto the base plate so that the magnets hold it in place. (4)

Version B - Preparations:

Remove a 10 cm section of the outer covering from the mains cable and strip about 10 mm from the ends of the wires. (5)

Version B - Assembly:

Proceed as described above in *Version A - Assembly*.

► Adjusting the lamp

The lamp is freely tiltable in all directions. (6)

Important: Do not turn the reflector more than 180° around the axis of the retaining rod.

► Cleaning

Damp cloth only. Do not use solvents.

► Technical specification

230 V~50 Hz; 125 V~60 Hz. *The correct voltage and frequency for your lamp are indicated on the type label.*

15W LED, 0.96 cos Φ , nominal current 0.08A, 1300 lm, 3000 K, CRI>90. Continuously dimmable (see ► *Compatible wall dimmers*, below).

A⁺ The lamp is supplied with an LED module of energy class A⁺.

The light source of this lamp may only be replaced by Ingo Maurer GmbH or a service technician authorized by Ingo Maurer GmbH or a similar qualified person.

 Caution; danger of electric shock

Any repairs that may become necessary must be carried out by a professional electrician. In the event of damage to the external power cord, replacements may only be fitted by Ingo Maurer GmbH.

► Compatible wall dimmers

The lamp can be connected to a special Triac (leading edge or trailing edge phase control) dimmer for continuous and flicker-free operation. For current recommendations on compatible dimmers, please see our website: <https://www.ingo-maurer.com/en/products/max-wall-led>

Le montage et la connexion sont à effectuer par un électricien.

Attention: déconnecter le fusible contrôlant l'arrivée du courant au mur avant le montage! Il est indispensable de respecter le positionnement des conduites électriques afin d'éviter de percer un câble!

► Fournitures:

1 clé Allen
2 vis et chevilles S6
1 boîtier sur crépi avec 2 vis
2 pinces spéciales

► Fixation du réflecteur

Important: le réflecteur est en aluminium brillant très pur; ce matériau est sensible à toute pression et coup. Prière de le manier très prudemment!

Positionner le réflecteur sur la petite tige de support de 10 mm environ, comme présenté sur le dessin (1). Fixer le réflecteur en serrant fermement la vis latérale sans tête avec la clé Allen jointe.

► Montage

Version A: avec boîtier sur crépi ci-joint (1) sur la sortie électrique murale déjà existante.

Version B: directement sur boîtier encastrable sous crépi déjà existant ou à monter (écartement axial des vis: 60 mm).

Version A – Préparation au montage:

Utiliser le boîtier sur crépi fourni (1) comme gabarit pour marquer les trous de perçage. Percer les deux trous de chevilles Ø 6 mm, insérer les chevilles S6 et visser fermement le boîtier sur crépi avec les vis jointes (2). (2)
Laisser dépasser les conduites isolées de la sortie électrique murale d'environ 5 cm du boîtier et dénuder les extrémités des fils d'environ 5 mm. (3)

Version A – Montage:

Prendre la lampe, raccorder le câble de la lampe au fil de phase et au fil neutre (3) de la sortie électrique murale avec les pinces spéciales (4) jusqu'en butée et s'assurer d'un bon positionnement. Connecter la phase-terre au serre-fils de prise de terre (5). (3), Version B: cf (5)
Fixer la plaque de montage (6) avec les vis jointes (7) au boîtier. Retirer la feuille de protection de la plaque carrée de recouvrement (8). Pousser la plaque de recouvrement à la plaque de montage de façon à ce qu'elle soit tenue par les aimants. (4)

Version B – Préparation au montage:

Laisser dépasser les conduites isolées de la sortie électrique murale d'environ 10 cm du boîtier encastrable sous crépi (9) et dénuder les extrémités des fils d'environ 5 mm. (5)

Version B – Montage:

Procéder comme pour le montage de la version A.

► Inclinaison de la lampe

Le réflecteur est orientable dans tous les sens. (6)

Important: ne pas faire tourner le réflecteur autour de l'axe de la tige de plus de 180°.

► **Entretien**

Pour le nettoyage, n'utiliser qu'un chiffon humide, et surtout aucun nettoyeur à base de solvant.

► **Données techniques**

230 V~50 Hz; 125 V~60 Hz. *La tension et la fréquence correspondant à votre lampe figurent sur la plaque signalétique.*

15W LED, 0,96 cos ϕ , courant nominal 0,08 A, 1300 lm, 3000 K, CRI>90. Réglage en continu (cf ► *Variateurs muraux compatibles*).

 Le luminaire est vendu avec un module LED de la classe énergétique A⁺.

La source lumineuse de cette lampe ne doit être remplacée que par la société Ingo Maurer ou par un technicien commandité par la société Ingo Maurer ou une personne ayant des qualifications comparables.

 Attention: danger d'électrocution

Des réparations éventuellement nécessaires ne doivent être effectuées que par un spécialiste. En cas d'endommagement, le câble électrique externe ne doit être échangé que par la société Ingo Maurer GmbH.

► **Variateurs muraux compatibles**

L'intensité de lumière de la lampe peut être réglée en continu et sans scintillement par un variateur Triac spécial (commande à coupe de phase ascendante ou descendante). Veuillez s'il vous plaît consulter sur notre site Internet nos recommandations actuelles sur les variateurs compatibles: <https://www.ingo-maurer.com/fr/produits/max-wall-led>

Il montaggio e il collegamento alla rete devono essere effettuati da un elettricista.

Attenzione: Prima dell'installazione staccare la corrente dell'uscita di corrente alla parete. Fare attenzione al percorso delle linee di alimentazione per evitare di danneggiare un cavo!

► **Nella fornitura sono inclusi:**

1 chiave a brugola
2 viti e tasselli S6
1 scatola di derivazione esterna con 2 viti
2 morsetti speciali

► **Montaggio del riflettore**

Importante: Il riflettore è realizzato in alluminio lucido puro. Poiché questo materiale è molto sensibile a pressione o urti, maneggiarlo con particolare cura!

Infilare il riflettore sull'asta di supporto per circa mm. 10, come mostrato in figura ①. Fissare il riflettore, avvitando saldamente la vite senza testa laterale con la chiave a brugola in dotazione.

► **Varianti di montaggio**

Variante A: con l'inclusa scatola di derivazione esterna (1) all'uscita di corrente esistente alla parete

Variante B: direttamente su una scatola incassata già presente o da montare (distanza assi delle viti: mm. 60)

Variante A - Preparazione del montaggio:

Impiegare l'allegata scatola di derivazione esterna (1) come dima di foratura per contrassegnare i punti da forare. Effettuare due fori per i tasselli di Ø mm. 6, inserire i tasselli S6 e avvitare la scatola di derivazione esterna con le due viti (2) incluse. (2)

Lasciare spuntare i cavi di alimentazione dell'uscita della corrente alla parete di circa cm. 5 e spelare le estremità di circa mm. 5. (3)

Variante A - Montaggio:

Prendere la lampada, collegare il cavo della lampada con gli allegati morsetti speciali (4) a fase e neutro (3) dell'uscita di corrente alla parete e assicurarsi che i morsetti siano inseriti correttamente e saldamente. Collegare la terra al morsetto di massa (5). (3), Variante B: vedi (5)

Fissare la piastra di montaggio (6) con le viti allegate (7) alla scatola di derivazione. Rimuovere la pellicola di protezione dal disco di copertura quadrato (8). Sistemare la piastra di copertura sulla piastra di montaggio in modo che le calamite la tengano. (4)

Variante B - Preparazione del montaggio:

Lasciare spuntare i cavi di alimentazione dell'uscita della corrente alla parete di circa cm. 10 dalla scatola incassata (9) e spelare le estremità di circa mm. 5. (5)

Variante B - Montaggio:

Procedere come descritto nel paragrafo *Variante A - Montaggio*.

► Regolazione della lampada

Il riflettore è basculante in ogni direzione. (6)

Importante: Ruotare il riflettore non oltre circa 180° intorno all'asse del braccio.

► Cura

Per pulire la lampada impiegare esclusivamente un panno umido. Non usare mai prodotti che contengano solventi.

► Dati tecnici

230 V~50 Hz; 125 V~60 Hz. I dati tecnici relativi alla tensione e alla frequenza di funzionamento della Vostra lampada sono riportati sulla targhetta d'identificazione.

15 W LED, 0,96 cos Φ , corrente nominale 0,08 A, 1300 lm, 3000 K, CRI>90. Regolazione continua dell'intensità luminosa (vedi ► *Dimmer a parete compatibili*).

A⁺ La lampada è munita di un LED integrato della classe energetica A⁺.

La sostituzione della fonte luminosa di questa lampada può essere eseguita esclusivamente dalla Ingo Maurer GmbH, oppure da un tecnico specializzato incaricato dalla Ingo Maurer GmbH oppure da un persona ugualmente qualificata.

 Attenzione; pericolo di scossa elettrica

Eventuali riparazioni possono essere effettuate esclusivamente da un elettricista. Il cavo esterno – se danneggiato – può essere sostituito soltanto dalla Ingo Maurer GmbH.

► Dimmer a parete compatibili

L'intensità luminosa può essere regolata di continuo e senza sfarfallio con un dimmer Triac speciale (a taglio di fase ascendente/ discendente). Per attuali raccomandazioni su dimmer compatibili, si prega di consultare il nostro sito: <https://www.ingo-maurer.com/it/prodotti/max-wall-led>

Bitte aufklappen / Please open / Ouvrir svp / Aprire →

①

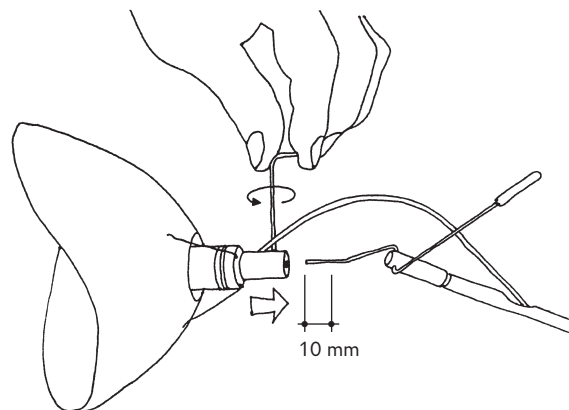

②

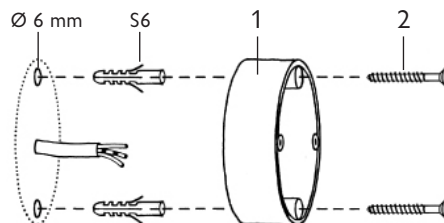

③

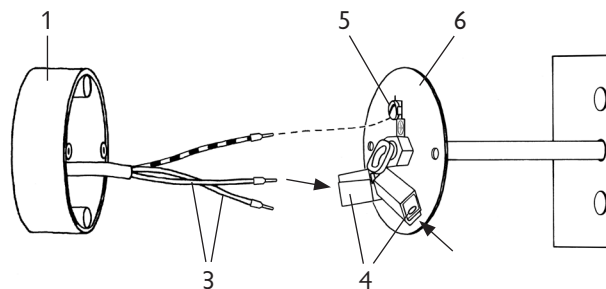

④

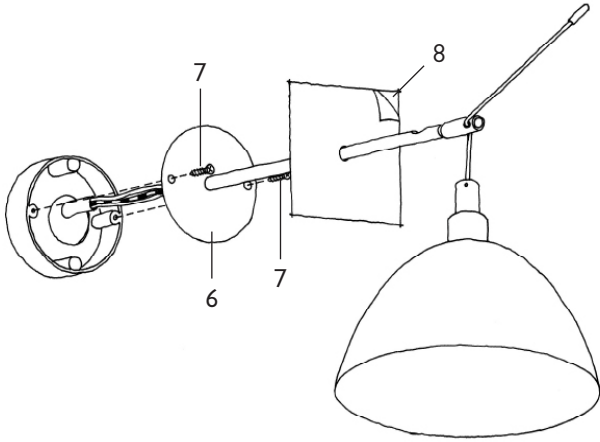

⑥

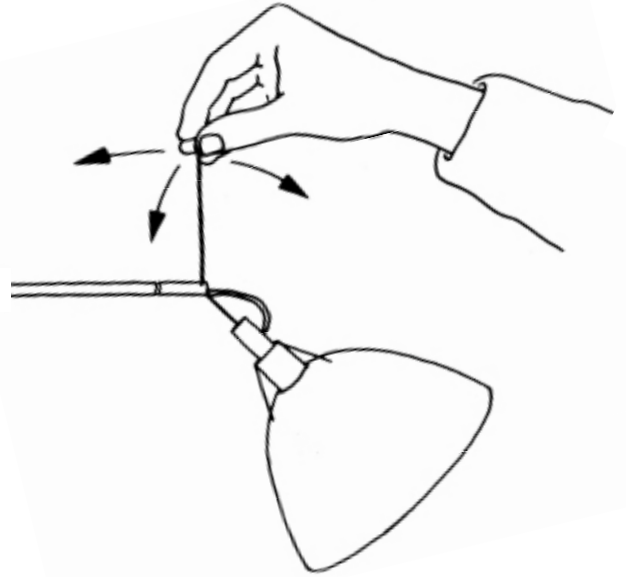

⑤

