



*Lucejino Wall*    Instructions

*WHO MATUREZ*

**Lucellino Wall**  
Ingo Maurer 1992

**Montageanleitung**

**Bitte vor der Montage aufmerksam lesen und aufbewahren!**

**Instructions for assembly**

**Please read the following carefully before use, and keep the leaflet in a safe place for future reference.**

**Instructions de montage**

**Avant le montage veuillez lire attentivement les instructions et les conserver!**

**Istruzioni di montaggio**

**Prima del montaggio, leggere attentamente le istruzioni e conservarle!**

*Deutsch* Seite 4

*English* Page 10

*Français* Page 16

*Italiano* Pagina 22

*Zeichnungen* Seite 28

*Drawings* Page 28

*Dessins* Page 28

*Disegni* Pagina 28

*Lucellino* ist eine Niedervolt-Leuchte und benötigt einen Transformator. Sie können *Lucellino* einzeln, in einer Rasteranordnung oder in kleinen Gruppen, auch dicht nebeneinander, montieren.

**Achtung:** *Lucellino* ist nicht für Räume mit hoher Luftfeuchtigkeit oder für den Außenbereich geeignet.

## Montagevarianten

*Lucellino* wird in zwei Ausführungen geliefert:

**Version A:** Aufputzmontage – Transformator und Zuleitungen bleiben sichtbar. Mit Transformator incl. Dimmer. ① + ④

**Version B:** Unterputzmontage direkt auf eine Unterputzdose mit bereits vorhandener oder zu installierender 24-Volt-Zuleitung. ②

Transformator und Zuleitung sind nicht sichtbar, z. B. in einer Hohlwand (mit ausreichender Belüftung!), installiert. Diese Version ist geeignet für Gruppeninstallationen über einen Sammeltrafo.

### Version B: Transformator, Verkabelung

Der Netzanschluss (230/125 Volt) muss durch einen kurzschlussfesten Sicherheitstransformator auf 24 Volt reduziert werden, der den gültigen Normen entspricht. Lassen Sie sich im Fachhandel beraten und beauftragen Sie gegebenenfalls einen Elektriker mit der Auswahl und Montage.

Beachten Sie bitte den Absatz „Wichtige Installationshinweise für Niedervolt-Lampen“ am Ende der Anleitung.

**Achtung:** *Lucellino* wird mit einer Spannung von 24 Volt betrieben: Die Lampe nie ohne Trafo direkt an Netzspannung (230 Volt/125 Volt) anschließen!

**Wichtig:** Achten Sie auf den Verlauf von Elektroleitungen, damit auf keinen Fall ein Kabel angebohrt wird. Montieren Sie nicht auf feuchten und leitenden Untergrund.

## Version A - Aufputzmontage mit Transformator mit Schieberegler oder Inlinedimmer

**Achtung:** Beachten Sie, dass die Bohrungen eine Höhe von 240 cm nicht überschreiten, damit der Transformator auf dem Boden aufliegt. Bedenken Sie wegen der Kabellänge auch die maximale Entfernung zu einer Steckdose. ④

Schließen Sie den Transformator erst nach beendeter Montage an das Netz an.

## Montagevorbereitung A

Bohren Sie ein Dübelloch Ø 6 mm. Setzen Sie den Dübel S6 (1) ein und befestigen Sie die Montageplatte (2) mit der beiliegenden Schraube (3). ①

## Montage A

Stecken Sie die beiden Niedervoltstecker (4) in die Buchsen der Montageplatte (2), wie in der Zeichnung gezeigt. Bitte achten Sie auf festen Sitz beider Stecker. Führen Sie die weiße Abdeckscheibe (5) über Messingbolzen (6) und Kontaktbuchse (7).

## Version B - Unterputzmontage mit einer bereits vorbereiteten 24-Volt-Zuleitung

Montage und Elektroanschluss müssen von einer Elektrofachkraft ausgeführt werden.

**Achtung:** Die Montage nur im spannungsfreien Zustand durchführen.

### Montagevorbereitung B

Lösen Sie die beiden Schlitzschrauben (8) der Unterputzdose (9) um etwa 5 mm. Lassen Sie die abgemantelten Transformatorzuleitungen (10) etwa 5 cm aus der Dose ragen und isolieren Sie die Enden jeweils ca. 5 mm ab. Nehmen Sie die Lampe und lassen Sie die weiße Abdeckscheibe (5) auf den Messingdraht gleiten. ②

### Montage B

Halten Sie die Metallscheibe (11) mit einer Hand und schließen Sie die Zuleitungen (10) (Leiter, Neutralleiter) in der Lüsterklemme (12) an. Stecken Sie die Metallscheibe auf die Schlitzschrauben (8) der Unterputzdose und drehen Sie sie innerhalb der Langlöcher kurz nach rechts. Ziehen Sie die Schrauben fest. Führen Sie die weiße Abdeckscheibe (5) über Messingbolzen (6) und Kontaktbuchse (7). ②

### Einsetzen und Anschließen des Leuchtmittels

Schrauben Sie das Leuchtmittel in den Fassungsring (14) und stecken Sie den beiliegenden roten Draht (13) in die Kontaktbuchse am Leuchtmittel.

Passen Sie den roten Draht mit ein oder zwei lockeren Windungen dem Verlauf des Messingdrahtes an und stecken Sie ihn fest in die Kontaktbuchse (7) auf der Abdeckscheibe (5). ③

## Wechsel des Leuchtmittels

**Achtung:** Schalten Sie die Sicherung des Wandauslasses aus oder ziehen Sie den Netzstecker, und lassen Sie die Lampe vollständig abkühlen.

Bevor Sie das zu ersetzende Leuchtmittel abschrauben, ziehen Sie den roten Draht (13) aus der Kontaktbuchse (7) auf der Abdeckscheibe (5) und wickeln ihn vom Haltedraht. Verfahren Sie dann wie unter "Einsetzen des Leuchtmittels" beschrieben. ③

**Wichtig:** Lucellino wird mit einer Spannung von 24 Volt betrieben. Das Leuchtmittel wird exklusiv für die Ingo Maurer GmbH hergestellt und kann nur über uns bzw. unsere Händler bezogen werden

### Pflegehinweis

Die Flügel aus Gänsefedern können vorsichtig mit einem Pinsel gesäubert werden. Benutzen Sie für die Abdeckscheibe, das Kabel und den Trafo ein mildes Reinigungsmittel. Gegebenfalls können die Flügel vor der Installation mit handelsüblichem Haarlack bzw. -spray imprägniert werden.

## Technische Daten

230 V~50 Hz; 125 V~60 Hz. Die für Ihre Leuchte zutreffende Spannung und Frequenz entnehmen Sie bitte dem Typenschild. Sekundär 24 Volt, max. 35 Watt, Fassung E27.

**Version A:** Elektronischer Transformator mit Schieberegler.

Die Leuchte wird geliefert mit Leuchtmitteln der Energieklasse „B“.

**Wichtig:** Die Leuchtmittel werden exklusiv für die Ingo Maurer GmbH hergestellt und können nur über uns, bzw. unsere Händler bezogen werden.

 Bei Bruch des äußeren Glaskolbens muss unbedingt ein neues Leuchtmittel eingesetzt werden.

 Mindestabstand zu brennbaren Flächen: 0,3 m

 Ein defektes Vorschaltgerät muss als Elektroschrott entsorgt werden und darf nicht in den Hausmüll gelangen.

Eventuell notwendige Reparaturen müssen von einer Elektrofachkraft ausgeführt werden.

Bei Schäden, die durch Nichtbeachten dieser Bedienungsanleitung, unsachgemäßer Inbetriebnahme und/oder baulicher Veränderung z.B. durch Fremdbauteile, Handhabung oder Fremdeingriff verursacht werden, erlischt der Garantieanspruch.

## Version B: Wichtige Installationshinweise für Niedervolt-Lampen

Bei der Installation von Niedervolt-Lampen ist die Positionierung des Transformators wichtig:

1. Der Trafo sollte leicht zugänglich sein, um die Sicherung problemlos ersetzen zu können. Achten Sie auf ausreichende Belüftung.
2. Um Brummgeräusche zu vermeiden, sollte der Trafo so montiert werden, dass keine Schwingungen übertragen werden.
3. Der Trafo sollte möglichst nahe an den Lichtquellen montiert werden, da bei Niedervolt-Installationen verhältnismäßig hohe Ströme fließen und somit Kabellänge, Kabelquerschnitt und der daraus resultierende Spannungsabfall eine wichtige Rolle spielen. Der Spannungsabfall ist stets mit einer Lichtstromminderung verbunden, ausserdem ist beim Bemessen des Kabelquerschnittes die maximal zulässige Strombelastung zu beachten.

*Lucellino* is a low-voltage lamp and requires a transformer. It can be fitted as a single unit or in multiple patterns or groups.

**Caution:** *Lucellino* is not suitable for use in damp areas or outdoors.

## Installation options

*Lucellino* is supplied in two alternative versions:

**Version A:** Surface mounting – transformer and cable are visible. ① + ④

**Version B:** Concealed mounting – using a buried electrical socket, e.g. in a cavity wall (N.B.: Check for sufficient ventilation!), with an existing or purpose-installed 24 volts connection. ②

Transformer and cable are no longer visible. This version is suitable for groups of lights operated via a single transformer.

### Version B: Transformer and wiring

The 230/125 volts mains current has to be reduced to 24 volts, using a short-circuit-proof transformer constructed in accordance with the requirements of the German safety standards. Consult your electrical dealer for advice. In case of doubt, we recommend that you entrust the selection and installation to a professional electrician.

See the section below headed “Low-voltage halogen lamps – important points to remember“ for further information.

**Caution:** *Lucellino* can only be operated with a 24 volts current. Never connect the lamp without the transformer directly to the mains current (230/125 volts)!

**Important:** Take care to ascertain the exact layout of the wiring in the wall, so to avoid drilling into a power cable. Do not attach the lamp to a damp and/or conductive surface!

## Version A - Surface mounting with transformer with dimmer

**Caution:** Please note that the maximum height for the drill holes is 240 cm, to allow the transformer to rest on the floor. The lamp must also be sited close to the nearest power point; otherwise the cable may be too short. ④  
Do not connect the transformer to the mains supply until the entire installation procedure is complete.

### Preparations for assembly A

Drill a 6 mm diameter hole. Insert the S6 plug (1) and attach the base plate (2) with the screw (3). ①

### Assembly A

Plug the two low-voltage connectors (4) into the sockets on the base plate (2), as shown in the diagram. Ensure that both connectors are firmly in position. Fit the white cover (5) over the brass bolt (6) and the contact sleeve (7). ①

## Version B: Concealed installation with an existing or purpose-installed 24 volts connection

The lamp assembly and all electrical work must be carried out by a qualified electrician.

**Caution:** Ensure that the current is switched off while carrying out the installation.

### Preparations for assembly B

Loosen the two screws (8) in the flush-mounting box (9) by about 5 mm. Remove about 5 cm of the outer covering from the transformer cable (10) and strip 5 mm from the ends of the two leads. Now take the lamp and allow the white cover (5) to slide down onto the brass wire. ②

### Assembly B

Hold the metal disc (11) with one hand and connect the plus and minus leads (10) to the contacts in the terminal (12). Fit the metal disc on the screws (8) in the flush-mounting box and fasten the screws by turning them clockwise in the longitudinal slits. Tighten the screws. Fit the white cover (5) over the brass bolt (6) and the contact sleeve (7). ②

### Fitting the bulb

Screw the bulb into the socket ring. Adjust the red wire (13) so that it follows the path of the brass retaining wire (threading it once or twice around the latter) and insert the ends firmly in the contact sleeve (7) in the white cover (5) and the bulb. ③

### Changing the bulb

**Caution:** Switch off or remove the fuse for the wall outlet, or remove the mains plug, and allow the lamp to cool down completely.

Before unscrewing the spent bulb, pull the red wire (13) out of the contact sleeve (7) on the white cover (5) and unwind it from the retaining wire. Then follow the instructions for „fitting the bulb“. ③

### Cleaning

The goose-feather wings can be cleaned carefully with a soft paintbrush. A mild household cleaning fluid may be used for the cover, cable and transformer. If necessary, the wings can be impregnated with ordinary hairspray or hair lacquer.

## Technical specification

230 V~50 Hz; 125 V~60 Hz. *The correct voltage and frequency for your lamp are indicated on the type label.*  
Sec. 24 volts, max. 35 watts. E27 socket.

**Version A:** Electronic transformer with dimmer.  
The lamp comes with bulbs of the energy class B

**Important:** The lamps are manufactured exclusively for Ingo Maurer GmbH. Replacements are available from us or our authorized retailers only.

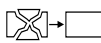
 A new light bulb must be fitted if the glass enclosure is broken.

 Minimum distance from any flammable surface: 0,3 m.

 A defective ballast must be disposed as electronic scrap, it must not get into domestic waste.

Any repairs that may become necessary must be carried out by a qualified electrician.

The legal and contractual warranty for defects and product liability will be void, should the installation instructions not be duly followed or non-original components be employed.

## Version B: Low-voltage halogen lamps – important points to remember

When installing low-voltage lamps, the position of the transformer is a key consideration.

1. The transformer must be easily accessible so that the fuse can be replaced without difficulty. Remember the need for good ventilation.
2. To avoid noise irritation, the transformer must be sited so as to ensure complete freedom from vibration.
3. The transformer should be positioned as close as possible to the lamp itself, otherwise you may encounter problems with voltage drop, which reduces the intensity of the light. Here, the length and thickness of the power cable are important considerations. When selecting the type of cable to be used, always take care to ensure that the diameter is sufficient to cope with the load involved.



*Lucellino* est une lampe basse-tension et nécessite l'utilisation d'un transformateur. Vous pouvez monter *Lucellino* seule, en file ou en petits groupes et aussi serrées les unes aux autres.

**Attention:** *Lucellino* n'est pas appropriée pour un montage dans des pièces humides, ou en plein air.

### Variantes de montage

*Lucellino* est disponible en deux versions:

**Version A:** Montage sur crépi – Transformateur et alimentation restent visibles. ① + ④

**Version B:** Montage sous crépi – directement sur un boîtier sous-crépi avec alimentation 24 volts (déjà existante ou à installer). ②

Le transformateur et l'alimentation ne sont pas visibles, installés par exemple dans un mur creux (avec aération suffisante!). Cette version convient à une installation en groupe, alimentée par un transformateur collectif.

### Version B: transformateur, câblage

Le raccordement (230/125 volts) doit être réduit à 24 volts au moyen d'un transformateur de sécurité anti court-circuit, correspondant aux normes en vigueur. Faites-vous conseiller dans un magasin spécialisé et chargez au besoin un électricien du choix et du montage.

Veillez consulter le paragraphe „Instructions d'installation importantes pour les lampes basse tension“ à la fin de ce manuel.

**Attention:** *Lucellino* est alimentée par une tension de 24 volts: ne jamais brancher la lampe sans le transformateur directement à la tension du secteur (230/125 volts)!

**Important:** Il est indispensable de respecter le positionnement des conduites électriques afin d'éviter de percer un câble électrique. Ne pas installer sur une surface humide et/ ou conductrice.

### Version A: Montage sur crépi avec transformateur avec variateur manuel ou variateur inline.

**Important:** Evitez de percer les trous au-delà d'une hauteur de 240 cm afin que le transformateur repose bien sur le sol. En ce qui concerne la longueur du câble, veuillez considérer également la distance maximum à la prise de courant. ④

Ne connectez le transformateur au courant qu'après le montage complet.

### Préparation pour le montage A

Percez un trou de Ø 6 mm pour la cheville. Insérez la cheville (1) et fixez la plaque de montage (2) avec la vis jointe (3). ①

### Montage A

Insérez les deux fiches basse-tension (4) dans les prises de la plaque de montage (2) comme illustré sur le dessin. Veiller à la position ferme des deux fiches. Passez la rondelle blanche de recouvrement (5) par-dessus le goujon en laiton (6) et la fiche de contact (7). ①

## Version B - Montage sous crépi avec une alimentation 24 volts déjà existante

Le montage et la connexion électrique sont à effectuer par un électricien qualifié.

**Attention:** Uniquement effectuer le montage après mise hors circuit.

### Préparation pour le montage B

Dévissez les deux vis à fente du boîtier sous-crépi d'environ 5 mm. Laissez dépasser les alimentations isolées du transformateur (10) d'environ 5 cm du boîtier et dénudez chaque fil d'environ 5 mm. Prenez la lampe et faites glisser la rondelle blanche de recouvrement (5) sur le fil en laiton. ②

### Montage B

Maintenez la plaque en métal (11) d'une main et connectez les alimentations (10) (phase, prise de terre) dans le domino (12). Enfoncez la plaque en métal sur les vis à fente (8) du boîtier sous-crépi et tournez la légèrement vers la droite dans les trous oblongs. Serrez les vis fermement. Amenez la rondelle blanche de recouvrement (5) sur le goujon en laiton (6) et la fiche de contact (7). ②

## Insertion de l'ampoule

Vissez l'ampoule dans la douille. Fixez le fil rouge (13) dans la fiche de contact à la base de l'ampoule et adaptez la direction du fil en laiton (en le tournant une à deux fois peu serré autour du fil en laiton) et fixez le fermement dans la fiche de contact (7) sur la plaque de recouvrement (5). ③

### Changement de l'ampoule

**Attention:** Déconnectez le fusible de la sortie électrique murale ou débranchez le câble électrique de la prise de courant et laissez refroidir la lampe complètement.

Avant de dévisser l'ampoule à remplacer, retirez le fil rouge (13) de la fiche de contact (7) sur la plaque de recouvrement (5) et déroulez le du fil de maintien. ③ Procédez ensuite comme décrit sous „Mise en place de la lampe“.

### Indications d'entretien

Nettoyez les ailes en plumes d'oie avec précaution au pinceau. Utilisez un produit de nettoyage doux pour la plaque de recouvrement, le câble et le transformateur. Eventuellement imprégnez les ailes avec une laque à cheveux avant l'installation.

## Données techniques

230 V~50 Hz; 125 V~60 Hz. *Veillez consulter la plaque signalétique pour la tension et la fréquence appropriée pour votre lampe.*

Secondaire 24 volts, max. 35 watts, douille E27.

**Version A :** Transformateur électronique avec variateur manuel d'intensité lumineuse.

Le luminaire livré avec ampoules de la classe énergétique B.

**Important:** Cette ampoule est produite exclusivement pour la société Ingo Maurer GmbH et ne peut être commandée que chez nous ou l'un de nos revendeurs.

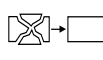
 Veillez installer une nouvelle ampoule si le verre extérieur d'une ampoule est cassé.

 Distance minimale aux surfaces éclairées: 0,3 m

 Un ballast électronique défectueux devra être jeté avec des déchets électroniques, ne pas le jeter avec vos ordures ménagères.

Des réparations éventuellement nécessaires ne sont à effectuer que par un spécialiste.

La garantie légale et contractuelle pour les défauts et la responsabilité pour les dommages causés par des produits défectueux, expireront en cas de dommages ou de réclamations résultant du non-respect des instructions d'installation et/ou des modifications structurelles, en particulier si des composants non originaux sont utilisés.

## Version B: Indications importantes pour l'installation de lampes à bas voltage

La position du transformateur est importante lors de l'installation de lampes à bas voltage:

1. Le transformateur doit être facile d'accès pour permettre de changer facilement le fusible. L'emplacement doit également prévoir un refroidissement suffisant.
2. Pour éviter des bruits de vrombrissement, le transformateur doit être monté de manière à ne pas transmettre de vibrations.
3. Le transformateur doit être monté aussi près que possible des sources lumineuses, car les installations à bas voltage sont soumises à des tensions relativement fortes. La longueur du câble, la section du câble et par conséquent la baisse de tension jouent donc un rôle important. La baisse de tension est toujours liée à une diminution de l'intensité lumineuse. En outre, pour le calcul de la section du câble, respectez la capacité maximum de courant autorisée.

*Lucellino* è una lampada a basso voltaggio e richiede l'impiego di un trasformatore. *Lucellino* può essere montata sola, in fila o in piccoli gruppi, l'una vicino all'altra.

**Attenzione:** *Lucellino* non è adatta per il montaggio in ambienti ad alta umidità oppure all'aperto.

### Varianti di montaggio

*Lucellino* è disponibile in due versioni:

**Versione A:** Montaggio alla parete – trasformatore e linea di alimentazione rimangono visibili. ① + ④

**Versione B:** Montaggio incassato – direttamente in una scatola incassata con un'alimentazione 24 volt già predisposta o da installare. ②

Il trasformatore e la linea di alimentazione non sono visibili, e installati ad es. dietro una controparete (con aerazione sufficiente!). Questa versione è idonea per l'installazione di più lampade con un trasformatore unico.

### Versione B: Trasformatore, Cablaggio

L'allacciamento alla rete (230/125 volt) richiede una riduzione a 24 volt mediante un trasformatore di sicurezza anti-corto circuito corrispondente alle norme in vigore. Fatevi consigliare in un negozio specializzato e, se necessario, incaricate un elettricista della scelta e del montaggio.

Fare riferimento al paragrafo „Importanti istruzioni di installazione per lampade a bassa tensione“ alla fine di questo manuale.

**Attenzione:** *Lucellino* è alimentata con una tensione di 24 volt. Non collegare mai la lampada senza trasformatore alla tensione di rete (230/125 volt)!

**Importante:** Fare attenzione alla linea di alimentazione, per evitare di danneggiare il cavo. Non montare su superfici umide e/o conduttrici di corrente.

### Versione A: Montaggio alla parete con trasformatore a cursore con varialuce lineare

**Importante:** Per poter successivamente posare il trasformatore sul pavimento, i fori non devono trovarsi a un'altezza superiore a cm. 240. Tenere in considerazione anche la lunghezza del cavo e quindi la distanza massima dalla presa elettrica. ④

Collegare il trasformatore alla rete soltanto a montaggio avvenuto.

### Preparazione del montaggio A

Effettuare un foro per il tassello di Ø mm 6. Inserire il tassello S6 (1) e fissare la piastra di montaggio (2) con la vite allegata (3). ①

### Montaggio A

Inserire entrambi gli spinotti a bassa tensione (4) nelle prese della piastra di montaggio (2), come da figura. Assicurarsi che i due spinotti siano saldamente inseriti. Far passare il disco di copertura bianco (5) sul perno in ottone (6) sulla presa di contatto (7). ①

## Versione B - Montaggio incassato con un'alimentazione 24 volt già predisposta

Il montaggio ed il collegamento elettrico devono essere eseguiti da un elettricista specializzato.

**Attenzione:** Effettuare il montaggio soltanto se la lampada non è collegata alla rete.

### Preparazione del montaggio B

Allentare di circa mm. 5 le due viti con taglio piatto (8) della scatola incassata (9). Lasciare spuntare i cavi di alimentazione isolati (10) del trasformatore di circa cm. 5 dalla scatola incassata e spelare le relative estremità di circa mm. 5. Prendere la lampada e far passare il disco di copertura bianco (5) sul filo in ottone. ②

### Montaggio B

Tenere il disco in metallo (11) con una mano e con l'altra mano collegare i cavi di alimentazione (10) (fase, neutro) al morsetto (12). Applicare il disco in metallo sulle viti con taglio piatto (8) della scatola incassata e girarlo leggermente verso destra nelle asole. Serrare le viti. Far passare il disco di copertura bianco (5) sul perno in ottone (6) sulla presa di contatto (7). ②

### Inserimento della lampadina

Avvitare la lampadina nel portalampada. Adattare l'allegato filo di collegamento rosso (13) al filo in ottone (avvolgendolo 1-2 volte intorno al filo in ottone) e inserirlo saldamente nella presa di contatto (7) sul disco di copertura (5) e sulla lampadina. ③

## Sostituzione della lampadina

**Attenzione:** Staccare la corrente oppure staccare la spina e attendere che la lampada sia completamente fredda.

Prima di svitare la lampadina da sostituire, staccare il filo rosso (13) dalla presa di contatto (7) sul disco di copertura (5) e scioglierlo dal filo di sostegno.

Procedere quindi come descritto al punto „Inserimento della lampadina“. ③

## Cura e manutenzione

Le ali di piume d'oca possono essere pulite cautamente con un pennello. Per il disco di copertura, il cavo e il trasformatore usare un prodotto non aggressivo. In caso di necessità, le ali possono essere impregnate con una lacca/spray per capelli prima dell'installazione.

## Dati tecnici

230 V~50 Hz; 125 V~60 Hz. I dati tecnici relativi alla tensione e alla frequenza di funzionamento della Vostra lampada sono riportati sulla targhetta d'identificazione.

Sec. 24 volt, max. 35 watt, base E27.

**Versione A:** Trasformatore elettronico a cursore con varialuce lineare.

Il dispositivo è viene fornita con lampadinas di classe energetica B.

**Importante:** Questa lampadina viene prodotta in esclusiva per la Ingo Maurer GmbH e può essere acquistata soltanto presso di noi o i nostri rivenditori autorizzati.

 In caso di rottura del bulbo in vetro esterno, la lampadina deve assolutamente essere sostituita.

 Distanza minima da superfici infiammabili: 0,3 m.

 Un alimentatore difettoso è da considerare un rifiutto elettrico e non deve essere smaltito con i rifiuti domestici.

Eventuali riparazioni possono essere effettuate esclusivamente da un elettricista.

La garanzia legale e contrattuale per difetti e la responsabilità per danni da prodotti difettosi, decadono in caso di danni o reclami conseguenti all'inosservanza delle istruzioni d'installazione e/o a modifiche strutturali, soprattutto se impiegati componenti non originali.

## Versione B: Informazioni importanti per l'installazione di lampade alogene a basso voltaggio

Nell'installazione di lampade alogene a basso voltaggio è importante osservare un posizionamento corretto del trasformatore:

1. Il trasformatore deve essere facilmente accessibile, per consentire una facile sostituzione del fusibile. Provvedere a un'aerazione sufficiente.
2. Per un funzionamento silenzioso del trasformatore, montarlo in modo che non si possano trasmettere oscillazioni.
3. E' importante installare il trasformatore il più vicino possibile alle fonti di luce, visto che le installazioni a basso voltaggio generano correnti relativamente alte e quindi la lunghezza e la sezione del cavo, e così la caduta di tensione, rappresentano un fattore importante. La caduta di tensione è sempre collegata a una riduzione della luce. Nel determinare la sezione del cavo, osservare il carico di corrente massimo consentito.

①

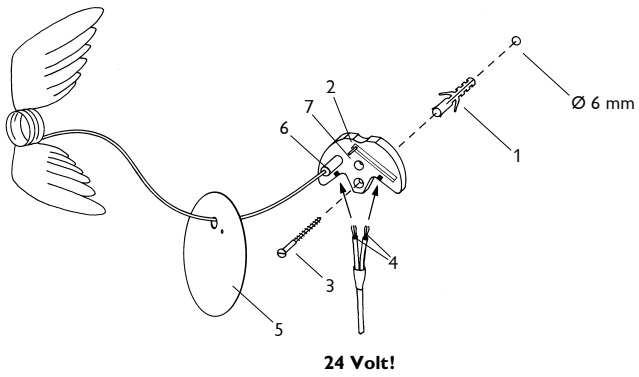

③

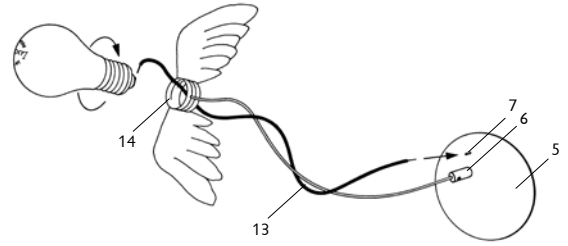

②

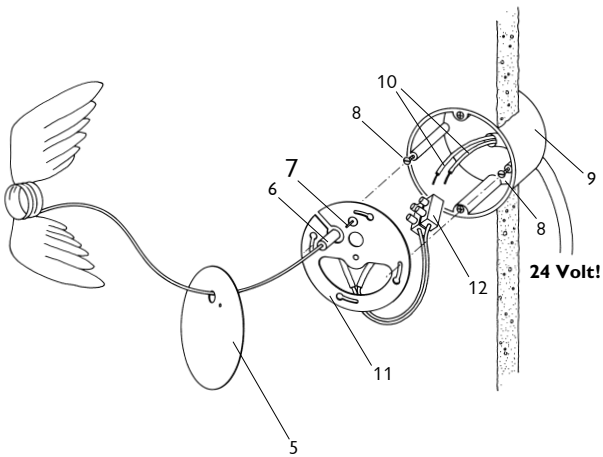

④

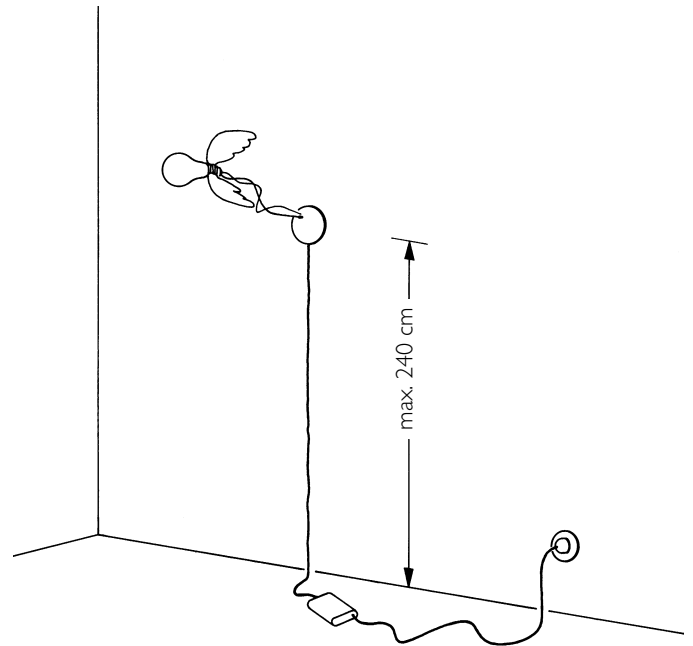





Ingo Maurer GmbH  
Kaiserstrasse 47  
80801 München  
Germany  
Tel. +49. 89. 381 606-0  
Fax +49. 89. 381 606 20  
info@ingo-maurer.com  
www.ingo-maurer.com

September 2020



Made in Germany