

1. Leuchtenkörper ausrollen / Unroll lamp / Dérouler le corps de la lampe / Srotolare il corpo della lampada

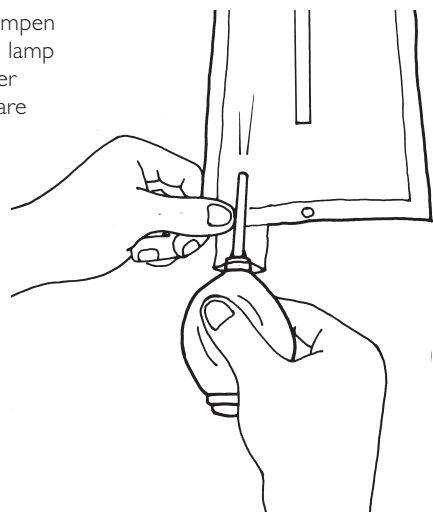

2. Aufpumpen
Inflate lamp
Gonfler
Gonfiare



3. Ventilschlauch einrollen / Roll valve tube/ Enrouler le tuyau de la valve / Arrotolare il tubicino a valvola flessibile

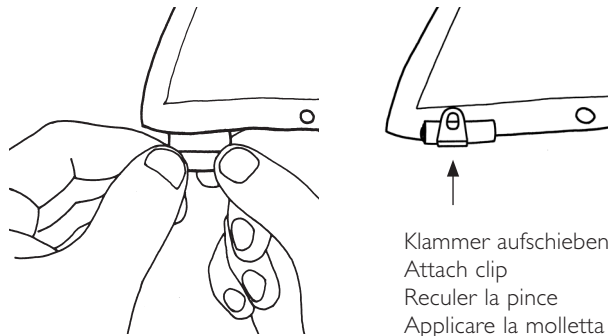

Klammer aufschieben
Attach clip
Reculer la pince
Applicare la molletta

4. Montage Deckenversion / Assembly of canopy / Montage du plafonnier / Montaggio versione a soffitto

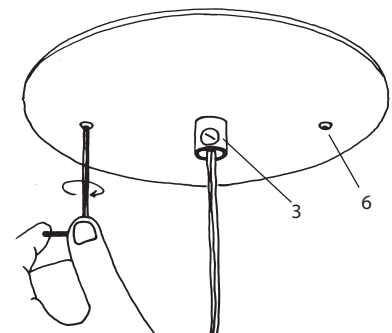
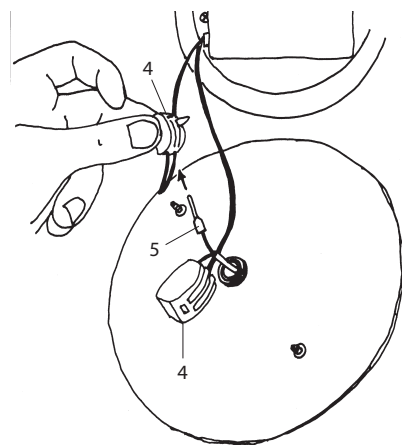
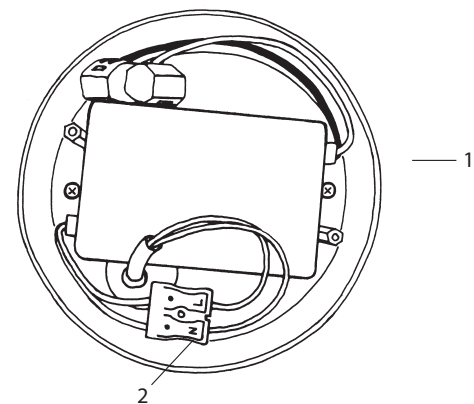

5. Lampenkabel anschließen / Connect lamp cables / Brancher le câble de la lampe / Collegare il cavo della lampada

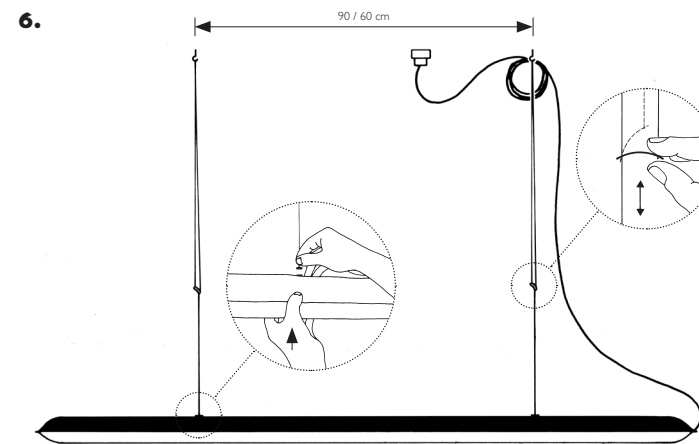
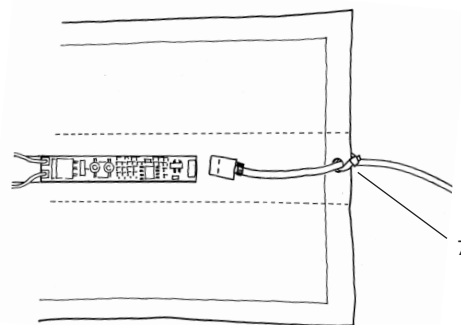

7. ON/OFF/DIM

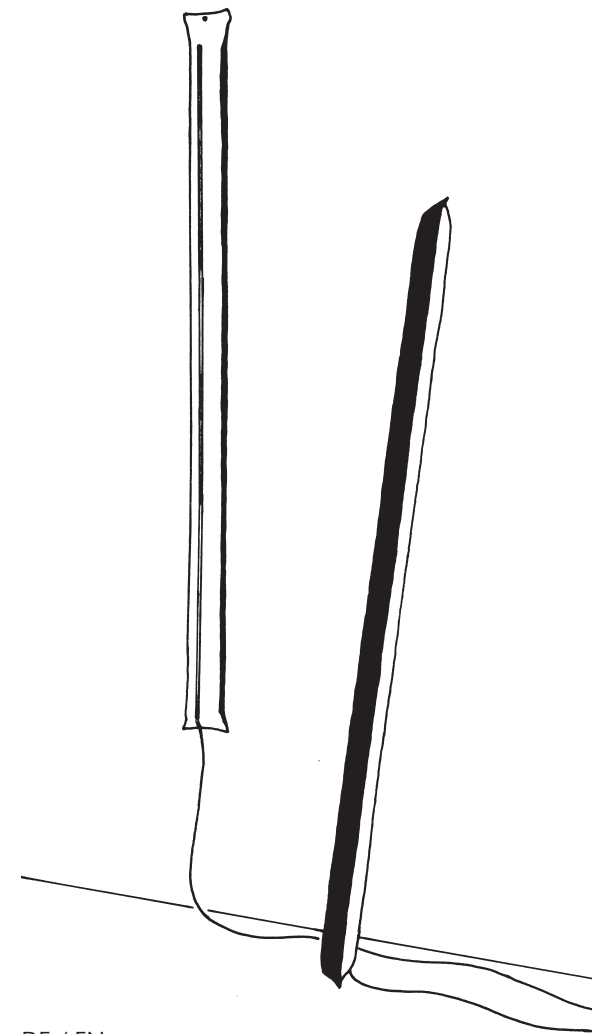
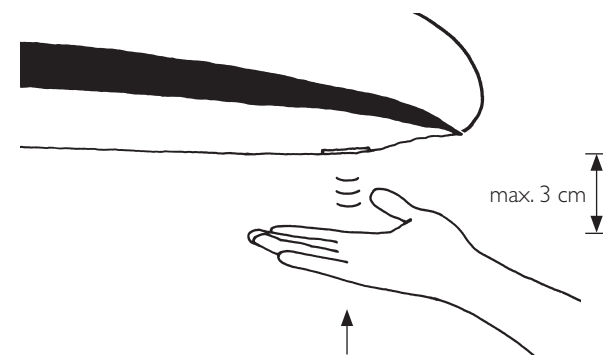

DE / EN

Bitte vor Inbetriebnahme aufmerksam lesen und aufbewahren.
Die Lampe ist kein Spielzeug und nicht für Kinder geeignet.

Inbetriebnahme

1. + 2. Den Leuchtenkörper flach ausrollen und prall aufpumpen! Nur bei hohem Innendruck schliesst das Ventil selbsttätig. Die Pumpe bitte nicht mit dem Fuß betätigen.

3. Den Ventilschlauch mehrmals rollen oder falten und die Verschlussklammer aufschieben.

4. Montage Deckenversion: Öffnen Sie beiliegende Aufputzdose (1) mit dem Inbusschlüssel und benutzen Sie die Dose als Schablone zum Markieren der Bohrlöcher. Bohren Sie die beiden Dübellöcher Ø 6 mm, setzen Sie die Dübel S6 ein und schrauben Sie die Aufputzdose fest. Lassen Sie Leiter und Neutralleiter des Deckenauslasses ca. 8 cm herausragen und isolieren Sie die Enden jeweils ca. 5 mm ab. Schließen Sie Leiter und Neutralleiter – den Markierungen entsprechend – in der Leuchtenklemme (2) an. Prüfen Sie die Länge des Nylonseils. Sie können das Seil kürzen, indem Sie den Seilknoten am Höhenverstellring abschneiden, das Seil ablängen und das lose Ende unterhalb des Stellrings wieder verknoten.

Prüfen Sie auch die Länge des Lampenkabels: es soll in lockerem Schwung fallen. Falls Sie das Kabel kürzen müssen, lösen Sie die Schraube der Zugentlastung (3), kürzen Sie das Kabel und isolieren Sie die beiden Adern des Lampenkabels jeweils um ca. 10 mm ab. Schließen Sie die Adern des Lampenkabels in den beiden Spezialklemmen (4) an und achten Sie auf die Polung. Falls die Leuchte nicht funktionieren sollte, verändern Sie die Polung.

Wichtig: Die weiß markierte Ader (5) des Lampenkabels muss an die Klemme des roten Kabels angeschlossen werden; die transparente Ader an die Klemme des schwarzen Kabels!

Befestigen Sie die Abdeckplatte mit den beiliegenden Schrauben (6) an der Aufputzdose.

5. Den weißen Stecker am Kabel so in die Platine einstecken, dass die kupferfarbenen Kontakte nicht sichtbar sind. Befestigen Sie das Kabel am Luftschlauch (7), mit dem beiliegenden Kabelbinder.

6. Achtung: Die Höhenverstellung darf nur mit waagrecht gestelltem Justierring erfolgen. Ziehen Sie niemals mit Kraft an dem Justierring. Sie könnten das Seil beschädigen!

7. Zum An- und Ausschalten, halten Sie ihre Hand einige Zentimeter unter den Sensor auf der Seite des Kabelanschlusses. Zum Dimmen halten Sie die Hand dort länger.

Zum Luftablassen führen Sie einen handelsüblichen Trinkhalm (L = 21 cm) so weit in den Ventilschlauch ein, bis die Luft hörbar entweicht. Achten Sie bei einem eventuellen Aufrollen darauf, dass die Platine mit dem Sensorschalter nicht geknickt wird.

Pflege

Reinigen Sie die Leuchte mit einem trockenen Mikrofasertuch. Verwenden Sie keine Lösungsmittel- oder chlorhaltigen Reinigungsmittel.

Technische Daten

100-240V, 50/60 Hz. Sekundär 12V DC, $\cos \phi$ 0,58
120cm: LED-Streifen 20 W, 1300 lm
180cm: LED-Streifen 30 W, 2000 lm
3000 K, CRI 90, dimmbar per Gestensteuerung. Die LEDs haben eine Lebensdauer von ca. 25 000 Stunden (Herstellerangabe).

A++ Diese Leuchte enthält LED-Lampen der Energieklasse A++

Eventuell notwendige Reparaturen dürfen nur von einer Elektrofachkraft durchgeführt werden. Die äußere Leitung darf bei Beschädigung nur von der Ingo Maurer GmbH ausgetauscht werden.

Please read these instructions carefully and keep them in a safe place for future reference. This lamp is not a toy and not suitable for children.

Assembly

1. + 2. Unroll the lamp on a flat surface and inflate it until it is firm! The valve only closes when the interior pressure is high. Do not use the supplied pump with your foot.

3. Roll or fold the valve tube and attach the clip

4. Assembly of canopy: Open the enclosed ceiling box (1) with the Allen key and use the box as a template to mark the two drill holes. Drill the 6 mm-diameter holes, insert the S6 plugs and attach the box, making sure the screws are tight.

Remove an 8 cm section of the outer covering from the mains cable and strip about 5 mm from the ends of the phase and neutral wires. Connect the phase and neutral wires to the correspondingly marked contacts in the terminal (2).

Check the length of the nylon cable. The cable can be shortened by cutting off the knot at the adjustment ring, removing the excess and tying a fresh knot in the loose end below the ring.

Also check the length of the power cable, which should hang in a loose arc. If you have to shorten the cable, loosen the screw in the strain relief (3), trim the excess and strip about 10 mm from the ends of the two wires.

Connect the wires to the two terminal clamps (4), and watch out for correct polarity. If the lamp fails to light up when switched on, reverse the polarity.

Important: The white wire (5) must be connected to the terminal clamp on the red lead, and the transparent wire to the terminal on the black lead!

Attach the cover to the ceiling box with the screws (6) provided. Remove the blue protective film from the underside of the lamp.

5. Insert the white connector on the cable into the board so that the copper-colored contacts are not visible. Attach the cable to the air hose with the enclosed cable tie (7).

6. Caution: The height of the lamp can be altered by moving the adjustment ring. Never use force when operating the adjustment ring, as the cable may become damaged. The height adjustment can only be made with the ring in the horizontal position.

7. To turn the lamp on and off, place your hand a few inches below the sensor on the side of the cable connector. For dimming, hold your hand there longer.

To deflate Blow Me Up, insert a drinking straw (L=21 cm) into the valve tube until you hear the air escape. If you roll the lamp up, be careful not to bend the circuit-board with the sensor-switch.

Cleaning

The lamp can be cleaned with a dry microfiber cloth. Do not use cleaning agents containing solvents or chlorine.

Technical specification

100-240V, 50/60 Hz. Secondary 12V DC, $\cos \phi$ 0,58
120 cm: LED-Strip 20 W, 1300 lm
180 cm: LED-Strip 30 W, 2000 lm
3000 K, CRI 90, dimmable via motionsensor. According to the manufacturer, the LEDs have an average life of 25 000 hours.

A++ The lamp is supplied with LEDs of energy class A++

Any repairs that may become necessary must be carried out by a qualified electrician. In the event of damage to the external power cord, replacements may only be fitted by Ingo Maurer GmbH.

À lire attentivement avant l'utilisation et à conserver.
Cette lampe n'est pas un jouet et n'est pas appropriée aux enfants.

Mise en service

1 + 2. Important: Dérouler le corps de la lampe à plat. Gonfler pleinement le corps de la lampe! La valve se ferme seule, uniquement par une forte pression interne. Ne pas activer la pompe avec le pied.

3. Enrouler ou replier le tuyau de la valve plusieurs fois et reculer l'agrafe de fermeture.

4. Montage du plafonnier: Ouvrir le boîtier sur crépi joint (1) avec la clé Allen et utiliser le boîtier comme gabarit pour marquer les trous de perçage. Percer les deux trous de chevilles Ø 6 mm, mettre les deux chevilles S6 et visser le boîtier sur crépi à fond. Laisser dépasser les conducteurs et conducteurs neutres de la sortie du plafond d'environ 8 cm et dénuder les extrémités d'environ 5 mm. Connecter les conducteurs et conducteurs neutres conformément aux marquages figurant sur le domino (2). Vérifier la longueur du câble en nylon. Il est possible de raccourcir le câble en coupant le noeud au niveau de la bague de réglage de la hauteur, en raccourcissant le câble à la longueur voulue, et en renouant l'extrémité libre en-dessous de la bague de réglage.

Vérifier également la longueur du câble de la lampe afin qu'il forme un arc souple. Si vous devez raccourcir le câble, ôter la vis du dispositif anti-traction (3), raccourcir le câble et dénuder les deux fils du câble de la lampe d'environ 10 mm. Connecter les deux fils du câble de la lampe aux deux pinces spéciales (4) et respecter la polarité. Si la lampe ne fonctionnait pas, changer la polarité.

Important: Le fil blanc (5) du câble de la lampe doit être connecté à la borne du câble rouge; le fil transparent à la borne du câble noir!

Fixer la plaque de recouvrement avec les vis jointes (6) au boîtier sur crépi.

5. Enfoncer la fiche blanche au câble dans la platine, de façon à ce que les contacts de couleur cuivre ne soient pas visibles

6. Attention: Ajuster la hauteur uniquement en positionnant l'anneau d'ajustage à l'horizontal! Ne jamais tirer brutalement sur l'anneau d'ajustage. Vous pourriez endommager le câble métallique !

7. Pour allumer et éteindre, poser vos mains sur le côté du raccordement des câbles quelques centimètres en-dessous de l'interrupteur sensitif. Pour faire varier l'intensité lumineuse, appuyer plus longtemps dessus.

Pour dégonfler, enfoncer une simple paille en vente sur le marché (L = 21 cm) aussi loin dans le tuyau de la valve jusqu'à ce que l'air s'échappe d'une façon audible. Dans le cas d'un éventuel déroulement, veiller à ce que la platine avec l'interrupteur sensitif ne soit pas pliée.

Entretien

Nettoyer la lampe avec un chiffon à microfibre sec. Ne pas utiliser de solvants ou de détergents à base de chlore!

Données techniques

100-240 V, 50/60 Hz. Secondaire 12 V DC, cos ϕ 0,58

120 cm: Rubans LED 20 W, 1300 lm

180 cm: Rubans LED 30 W, 2000 lm

3000 K, CRI 90, dimmable par contrôle gestuel. Les LEDs ont une durée de vie d'env. 25 000 heures (données du fabricant).

A++ Cette lampe est composée d'ampoules LED de la classe énergétique A++.

Des réparations éventuellement nécessaires ne doivent être effectuées que par un spécialiste. En cas de dommage, le câble électrique externe ne doit être échangé que par la société Ingo Maurer GmbH.

Prima della messa in funzione leggere attentamente le presenti istruzioni e conservarle per futuro riferimento. Questo prodotto non è un giocattolo. Non è adatto a bambini.

Messa in funzione

1. + 2. Srotolare il corpo della lampada e gonfiarlo al massimo! La valvola si chiude automaticamente solo quando è raggiunta un'elevata pressione interna. Non azionare la pompetta d'aria con il piede.

3. Piegare o arrotolare più volte il tubicino a valvola flessibile e applicare la molletta di chiusura.

4. Montaggio versione a soffitto: Aprire la scatola di derivazione (1) in dotazione con la chiave a brugola e usare la scatola come dima di foratura per contrassegnare i punti da forare. Effettuare i due fori per i tasselli Ø 6 mm., inserire i tasselli S6 e avvitare la scatola di derivazione. Lasciare spuntare fase e neutro dell'uscita della corrente al soffitto per circa 8 cm e spelare le relative estremità per ca. 5 mm. Collegare fase e neutro – in corrispondenza delle marcature – alla morsetteria della lampada (2). Controllare la lunghezza del filo in nylon. E' possibile accorciare il filo, tagliando il nodo che si trova in corrispondenza dell'anello per la regolazione, riannodare successivamente l'estremità libera del filo sotto all'anello di regolazione.

Controllare la lunghezza del cavo elettrico: deve cadere con una forma morbidamente sinuosa. Se il cavo deve essere accorciato, allentate la vite del fermacavo (3), tagliatelo della lunghezza necessaria e spelate le estremità dei fili del cavo della lampada di rispettivamente 10 mm ca. Collegare le estremità dei fili del cavo della lampada ai due morsetti speciali (4) e fare attenzione alla polarità. In caso la lampada non dovesse funzionare, invertire le polarità.

Importante: L'estremità marcata in bianco (5) deve essere collegata al morsetto del cavo rosso; l'estremità trasparente al morsetto del cavo nero!

Fissare il disco di copertura con le viti incluse (6) alla scatola di derivazione.

5. Inserire la spina bianca del cavo nel circuito stampato finché gli spinotti color rame non sono più visibili. Fissare il cavo al tubo con la fascetta inclusa.

6. Attenzione: Non forzare mai l'anello di regolazione – si potrebbe danneggiare il filo! La regolazione dell'altezza può essere effettuata soltanto se l'anello è posizionato in orizzontale.

7. Per accendere e spegnere tenere la mano qualche centimetro sotto il sensore che si trova dal lato del collegamento del cavo. Per dimmerare tenere la mano più a lungo.

Per sgonfiare inserire una cannuccia comune (l = 21 cm) che si trova in commercio nel tubicino a valvola flessibile tanto fino da sentire l'aria che fuoriesce. Nel caso il tubo (corpo lampada) debba essere riarrotolato, fare attenzione che il circuito stampato con l'interruttore a sensore non venga piegato (danneggiato).

Cura

Pulire la lampada con un panno asciutto in microfibra. Non usare solventi o prodotti contenenti cloro.

Dati tecnici

100-240 V, 50/60 Hz. Secondario 12 V DC, cos ϕ 0,58

120 cm: Striscia a LED 20 W, 1300 lm

180 cm: Striscia a LED 30 W, 2000 lm

3000 K, CRI 90, dimmerabile tramite controllo gestuale. I LED hanno una durata di vita di ca. 25000 ore (Dichiarazione del costruttore).

A++ Questa lampada è munita di fonte luminosa a LED di classe energetica A++.

Eventuali riparazioni possono essere effettuate esclusivamente da un elettricista. Il cavo esterno – se danneggiato – può essere sostituito soltanto dalla Ingo Maurer GmbH.

- ① Leuchtenkörper ausrollen / Unroll lamp / Dérouler le corps de la lampe / Srotolare il corpo della lampada



- ② Aufpumpen
Inflate lamp
Gonfler
Gonfiare

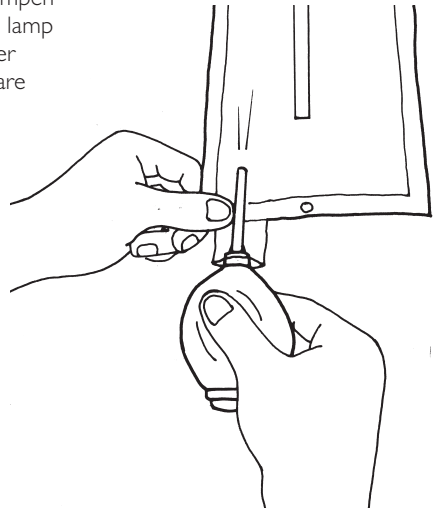

- ③ Ventilschlauch einrollen / Roll valve tube/ Enrouler le tuyau de la valve / Arrotolare il tubicino a valvola flessibile

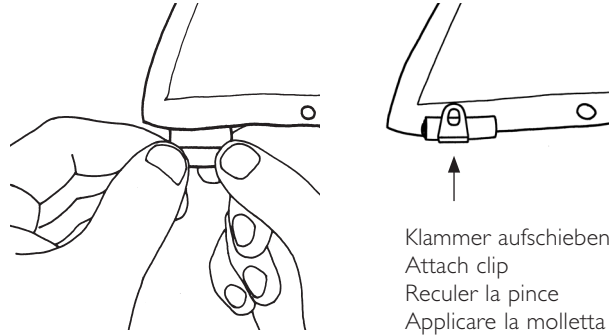

Klammer aufschieben
Attach clip
Reculer la pince
Applicare la molletta

- ④

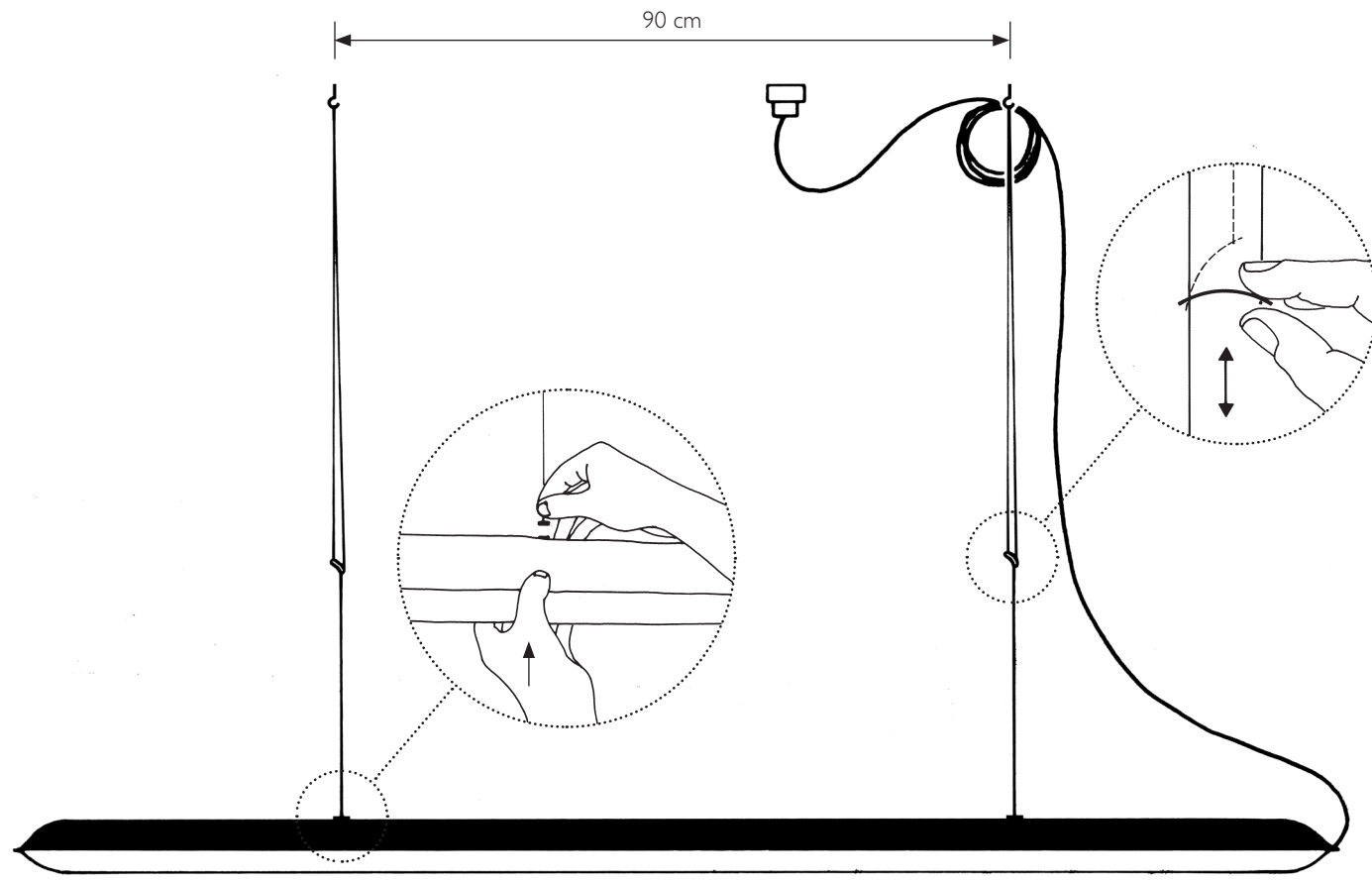

- ⑤ Lampenkabel anschließen / Connect lamp cables / Brancher le câble de la lampe / Collegare il cavo della lampada

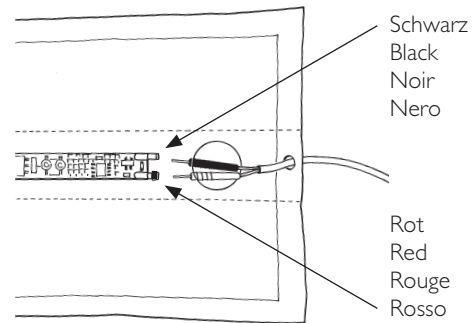

Schwarz
Black
Noir
Nero

Rot
Red
Rouge
Rosso

- ⑥ ON/OFF

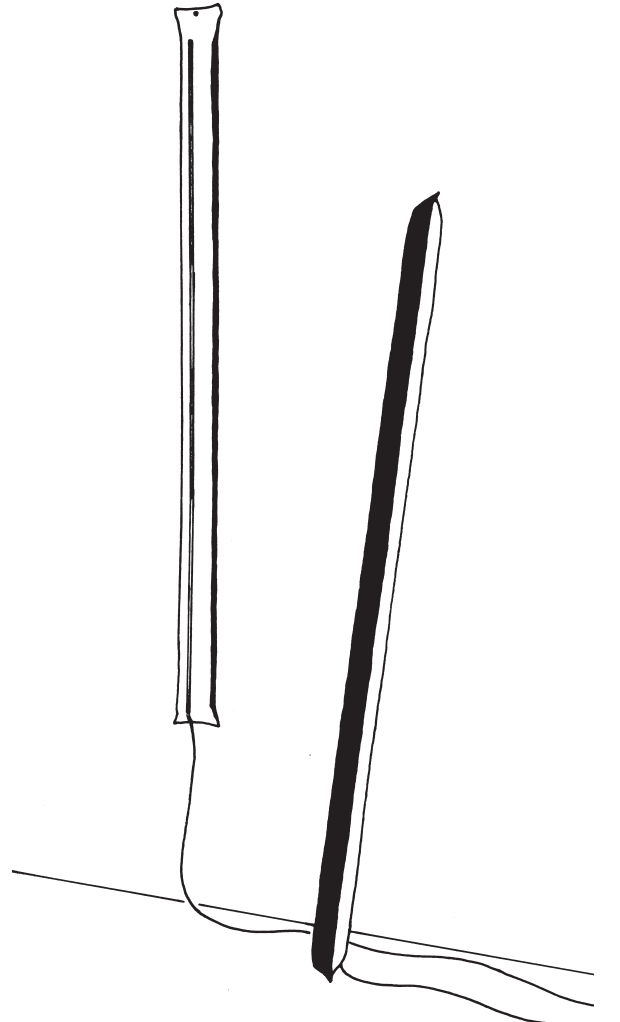
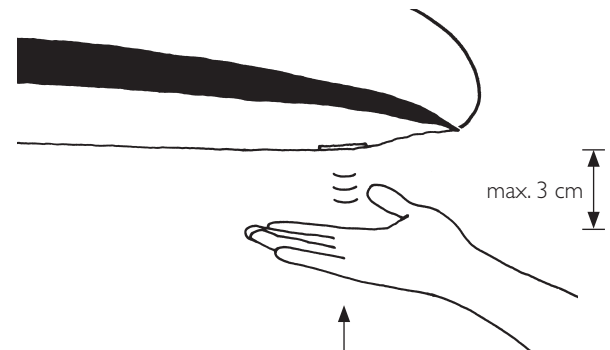

Bitte vor Inbetriebnahme aufmerksam lesen und aufbewahren. Die Lampe ist kein Spielzeug und nicht für Kinder geeignet.

► **Beigepackt:**

1 aufblasbarer Leuchtenkörper, 1 Steckernetzteil mit Kabel, 1 Handpumpe, 1 Verschlussklammer, 2 Seilabhängungs-Sets mit Deckenhaken

► **Inbetriebnahme**

- ② **Wichtig:** Den Leuchtenkörper prall aufpumpen! Nur bei hohem Innendruck schliesst das Ventil selbsttätig. Die Pumpe bitte nicht mit dem Fuß betätigen.
- ③ Den Ventilschlauch mehrmals rollen oder falten und die Verschlussklammer aufschieben.
- ④ **Achtung:** Die Höhenverstellung darf nur mit *waagrecht* gestelltem Justierring erfolgen. Ziehen Sie niemals mit Kraft an dem Justierring – Sie könnten das Seil beschädigen!
- ⑤ Roten Stecker in die *rot* markierte Buchse der Platine einstecken, schwarzen Stecker in die *nicht* markierte Buchse.

Zum Luftablassen führen Sie einen handelsüblichen Trinkhalm (L=21 cm) so weit in den Ventilschlauch ein, bis die Luft hörbar entweicht. Achten Sie bei einem eventuellen Aufrollen darauf, dass die Platine mit dem Sensorschalter nicht geknickt wird.

► **Pflege**

Reinigen Sie die Leuchte mit einem trockenen Mikrofasertuch. Verwenden Sie keine Lösungsmittel- oder chlorhaltigen Reinigungsmittel.

► **Technische Daten**

230/125V, 50/60 Hz. Sekundär 12V. LED-Streifen 30W, 4000 lm, 3000 K, CRI 90, nicht dimmbar. Die LEDs haben eine Lebensdauer von ca. 25.000 Stunden (Herstellerangabe). Das Leuchtmittel wird exklusiv für die Ingo Maurer GmbH hergestellt.

A++ Diese Leuchte enthält LED-Lampen der Energieklasse A++.

Eventuell notwendige Reparaturen dürfen nur von einer Elektrofachkraft durchgeführt werden. Die äußere Leitung darf bei Beschädigung nur von der Ingo Maurer GmbH ausgetauscht werden.

Please read these instructions carefully and keep them in a safe place for future reference. This lamp is not a toy and not suitable for children.

► **Enclosed:**

1 inflatable lamp, 1 plug-in transformer with cable, 1 hand pump, 1 locking clamp, 2 suspension kits with hooks

► **Assembly**

- ② **Important:** Inflate the lamp until it is firm! The valve only closes when the interior pressure is high. Do not use the supplied pump with your foot.
- ③ Roll or fold the valve tube and attach the clip
- ④ **Caution:** Never use force when operating the adjustment ring, as the cable may become damaged. The height adjustment can only be made with the ring in the *horizontal position!*
- ⑤ Connect red plug to the red connector and the black plug to the other connector on the circuit-board

To deflate Blow Me Up, insert a drinking straw (L=21 cm) into the valve tube until you hear the air escape. If you roll the lamp up, be careful not to bend the circuit-board with the sensor-switch.

► **Cleaning**

The lamp can be cleaned with a dry microfiber cloth. Do not use cleaning agents containing solvents or chlorine.

► **Technical specification**

230/125V, 50/60 Hz. Secondary 12V. LED strip 30W, 4000 lm, 3000 K, CRI 90, not dimmable. According to the manufacturer, the LEDs have an average life of 25.000 hours. The light source produced exclusively for Ingo Maurer GmbH

A++ The lamp is supplied with LEDs of energy class A++.

Any repairs that may become necessary must be carried out by a qualified electrician. In the event of damage to the external power cord, replacements may only be fitted by Ingo Maurer GmbH.

À lire attentivement avant l'utilisation et à conserver. Cette lampe n'est pas un jouet et n'est pas appropriée aux enfants.

► **Fournitures:**

1 corps de lampe gonflable, 1 bloc d'alimentation avec câble, 1 pompe manuelle, 1 agraphe de fermeture, 2 sets de suspension par câble avec crochet pour plafond

► **Mise en service**

- ② **Important:** Gonfler pleinement le corps de lampe! La valve se ferme seule uniquement par une forte pression interne. Ne pas activer la pompe avec le pied.
- ③ Enrouler ou replier le tuyau de la valve plusieurs fois et reculer l'agraphe de fermeture.
- ④ **Attention:** Ne jamais tirer brutalement sur l'anneau d'ajustage. Vous pourriez endommager le câble métallique. Ajuster la hauteur uniquement en positionnant l'anneau d'ajustage à *l'horizontal!*
- ⑤ Enfoncer la prise d'alimentation rouge dans la fiche marquée en *rouge* de la platine, et la prise d'alimentation noire dans la fiche *non* marquée.

Pour dégonfler, enfoncer une simple paille en vente sur le marché (L=21 cm) aussi loin dans le tuyau de la valve jusqu'à ce que l'air s'échappe d'une façon audible. Dans le cas d'un éventuel déroulement, veiller à ce que la platine avec l'interrupteur sensible ne soit pas pliée.

► **Entretien**

Nettoyer la lampe avec un chiffon à microfibre sec. Ne pas utiliser de solvants ou de détergents à base de chlore!

► **Données techniques**

230/125V, 50/60 Hz. Secondaire 12V. Rubans LED 30W, 4000 lm, 3000 K, CRI 90, non dimmable. Les LEDs ont une durée de vie d'env. 25.000 heures (données du fabricant). L'ampoule a été produite uniquement pour la société Ingo Maurer GmbH.

A++ Cette lampe est composée d'ampoules LED de la classe énergétique A++.

Des réparations éventuellement nécessaires ne doivent être effectuées que par un spécialiste. En cas de dommage, le câble électrique externe ne doit être échangé que par la société Ingo Maurer GmbH.

Prima della messa in funzione leggere attentamente le presenti istruzioni e conservarle per futuro riferimento. Questo prodotto non è un giocattolo. Non è adatto a bambini.

► **Nella fornitura sono inclusi:**

1 corpo della lampada gonfiabile, 1 alimentatore con cavo, 1 pompetta d'aria a mano, 1 molletta di chiusura, 2 set di sospensione con gancio a soffitto

► **Messa in funzione**

- ② **Importante:** Gonfiare al massimo il corpo della lampada! La valvola si chiude automaticamente solo quando è raggiunta un'elevata pressione interna. Non azionare la pompetta d'aria con il piede.
- ③ Piegare o arrotolare più volte il tubicino a valvola flessibile e applicare la molletta di chiusura
- ④ **Attenzione:** Non forzare mai l'anello di regolazione – si potrebbe danneggiare il filo. La regolazione dell'altezza può essere effettuata soltanto se l'anello è posizionato in *orizzontale!*
- ⑤ Inserire lo spinotto rosso nella presa con marcatura *rossa* del circuito stampato e lo spinotto nero nella presa *non* marcata.

Per sgonfiare inserire una cannuccia comune (l=21 cm) che si trova in commercio nel tubicino a valvola flessibile tanto fino da sentire l'aria che fuoriesce. Nel caso il tubo (corpo lampada) debba essere riarrotolato, fare attenzione che il circuito stampato con l'interruttore a sensore non venga piegato (danneggiato).

► **Cura**

Pulire la lampada con un panno asciutto in microfibra. Non usare solventi o prodotti contenenti cloro.

► **Dati tecnici**

230/125V, 50/60 Hz. Secondario 12V. Striscia a LED 30W, 4000 lm, 3000 K, CRI 90, non dimmerabile. I LED hanno una durata di vita di ca. 25.000 ore (Dichiarazione del costruttore). La lampadina è prodotta in esclusiva per la Ingo Maurer GmbH.

A++ Questa lampada è munita di fonte luminosa a LED di classe energetica A++.

Eventuali riparazioni possono essere effettuate esclusivamente da un elettricista. Il cavo esterno – se danneggiato – può essere sostituito soltanto dalla Ingo Maurer GmbH.