

Ingo Maurer GmbH
Kaiserstrasse 47
80801 München
Germany
T. +49. 89. 381606-0
F. +49. 89. 381606 20
info@ingo-maurer.com
www.ingo-maurer.com

Mai 2018

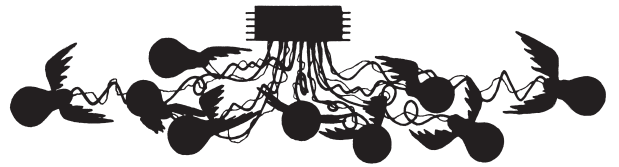

Made in Germany



Birdie's Nest LED Instructions

INGO MAURER

Montageanleitung

Bitte vor der Montage aufmerksam lesen und aufbewahren!

Instructions for assembly

Please read these instructions carefully before going any further, and keep them in a safe place for future reference!

Instructions de montage

A lire attentivement avant le montage et à conserver soigneusement!

Istruzioni di montaggio

Prima del montaggio leggere attentamente le presenti istruzioni e conservarle!

Birdie's Nest

Ingo Maurer 2005/2017

Deutsch Seite 4

English Page 7

Français Page 10

Italiano Pagina 13

Zeichnungen Seite 16

Drawings Page 16

Dessins Page 16

Disegni Pagina 16

Montage und Elektroanschluss müssen von einer Elektrofachkraft ausgeführt werden.

Wichtig: Wir empfehlen, die Montage mit zwei Personen durchzuführen. Bei allen Arbeiten am Lüster bitte die beiliegenden Stoffhandschuhe tragen. Die verzinneten Metallteile sowie die Federn sind sehr empfindlich.

Achtung: *Birdie's Nest* ist nicht geeignet für die Montage in Räumen mit hoher Luftfeuchtigkeit oder im Freien.

Es ist möglich, einen *Universaldimmer* für LED, Niedervolt-Halogen und Glühlampen mit mindestens 100 Watt Leistung anzuschließen (siehe *Dimmerempfehlung auf unserer Website*).

Wichtig: Schalten Sie die Sicherung des Deckenauslasses vor der Montage aus. Achten Sie unbedingt auf den Verlauf von Elektroleitungen in der Decke, damit auf keinen Fall ein Kabel angebohrt wird. Montieren Sie nicht auf feuchtem und leitendem Untergrund!

► **Beigepackt sind:**

- 4 Schrauben + Dübel S6
- 1 kleiner Schraubendreher
- 2 Paar Stoffhandschuhe
- 10 Flügelpaare
- 10 LED-Leuchtmittel

► **Montagevorbereitung**

Öffnen Sie das Trafogehäuse (1) der Leuchte, indem Sie die drei seitlichen Schrauben (2) so weit in den Kunststoffbaldachin (3) zurückschrauben, dass der Baldachin nach oben vom Trafogehäuse (1) abgezogen werden kann. ①

Benutzen Sie den Kunststoffbaldachin als Bohrschablone.

Platzieren Sie den Baldachin so, dass die Zuleitungen des Deckenauslasses durch die große Öffnung ins Innere der Dose ragen.

► **Montage**

Bohren Sie vier Dübellöcher Ø 6 mm, setzen Sie die Dübel S6 ein und schrauben Sie den Kunststoffbaldachin (3) gut fest. Lassen Sie die Zuleitungen des Deckenauslasses ca. 8 cm herausragen und isolieren Sie nur die Enden von Leiter und Neutralleiter um jeweils 5 mm ab. Schließen Sie Leiter und Neutralleiter an die Lüsterklemmenbuchse (4) an.

Achtung: *Birdie's Nest* darf nicht geerdet werden! ☐

Eine Person sollte den Lüster unter den an der Decke festgeschraubten Baldachin halten. Stecken Sie den an der Lampe angeklebten Lüsterklemmenstecker (5) in die am Deckenauslass angeschlossene Lüsterklemmenbuchse (4). Achten Sie auf festen Sitz.

Schieben Sie das Trafogehäuse (1) des Lüsters so weit auf den Baldachin (3), dass Sie die drei seitlichen Schrauben (2) wieder bis zum Anschlag nach aussen durch die Langlöcher des Trafogehäuses herausdrehen können, so dass der Lüster sicher daran hängt. ①

► **Einsetzen der LED-Leuchtmittel**

Schrauben Sie die LED-Leuchtmittel (6) in die Fassungsringe (7) ein und führen Sie die Anschlussdrähte (8) bis zum Anschlag in die Steckhülsen (9) der Glühlampen. Überzeugen Sie sich vom festen Sitz der Drähte. ②

Achtung: Alle zehn Anschlussdrähte müssen sich vor dem Einschalten des Stroms in den Steckhülsen befinden, sonst besteht Kurzschlussgefahr!

Stecken Sie die zehn Flügelpaare jeweils mit dem Messing-

clip (10) auf den Fassungsring (7). ②

Gestalten Sie *Birdie's Nest* selbst durch vorsichtiges Biegen der silbernen Arme und die Stellung der Flügel.

Wichtig: Achten Sie darauf, dass die Leuchtmittel die Flügel nicht berühren.

► **Wechsel der LED-Leuchtmittel**

Achtung: Schalten Sie die Sicherung des Deckenauslasses aus und lassen Sie die Leuchtmittel vollständig abkühlen.

Ziehen Sie den Anschlussdraht (8) aus der Steckhülse (9) des zu ersetzenden Leuchtmittels, drehen Sie es aus dem Fassungsring (7) und setzen Sie das neue Leuchtmittel ein, wie unter „Einsetzen der Leuchtmittel“ beschrieben. ②
Ersatzleuchtmittel sind über unsere Händler, unsere Showrooms oder unseren Webshop zu beziehen.

► **Pflege**

Die Flügel aus Gänsefedern können vorsichtig mit einem weichen Pinsel gesäubert werden. Für das Trafogehäuse und die Drähte benutzen Sie am besten ein Mikrofaser-tuch.

► **Technische Daten**

220-240 V~50 Hz; 100-120 V~60 Hz. Die für Ihre Leuchte zutreffende Spannung und Frequenz entnehmen Sie bitte dem Typenschild.

Sekundär 12 VAC LED 10 × 1,5W, Fassungen E27.
Elektronischer Transformator max. 50 W.

Achtung: Die LED-Leuchtmittel können in **keiner** Halogenversion (24 Volt) der Birds- und Lucellino-Familie

verwendet werden!

 Bei Bruch des äußeren Glaskolbens muss unbedingt ein neues Leuchtmittel eingesetzt werden.

 Mindestabstand zu brennbaren Flächen: 0,5 m

Eventuell notwendige Reparaturen dürfen nur von einer Elektrofachkraft durchgeführt werden.

Bei Schäden, die durch Nichtbeachten dieser Bedienungsanleitung, unsachgemäßer Inbetriebnahme und/oder baulicher Veränderung z.B. durch Fremdbauteile, Handhabung oder Fremdeingriff verursacht werden, erlischt der Garantieanspruch.

The lamp assembly and all electrical work must be carried out by a qualified electrician.

Important: A second person should preferably be present to assist with the assembly. The cotton gloves supplied must be worn during work on the chandelier, as the galvanized metal parts and the feathers are easily damaged.

Caution: *Birdie's Nest* is not suitable for use in damp areas or outdoor areas.

A *universal dimmer* (suitable LED, low-voltage halogen, and incandescent bulbs with a minimum output of 100 watts) may be fitted. For current recommendations on compatible dimmers please see our website:
<https://ingo-maurer.com/en/products/birdies-nest>

Important: Switch off or remove the fuse for the ceiling outlet before beginning the assembly. Take care to ascertain the exact position of all electrical wiring in the ceiling, so as to avoid accidentally drilling into a cable. Do not attach the lamp to a damp and/or conductive surface!

► **Enclosed:**

4 screws + plugs S6
 1 screwdriver
 2 pairs of cotton gloves
 10 pairs of wings
 10 LED light bulbs

► **Preparations for assembly**

Open the transformer housing (1) by driving the three screws at the side (2) into the plastic canopy (3) to the point where the canopy can be lifted away from the transformer housing (1). ①
 Mark the drill holes, using the canopy as a template.

Position the canopy so that the wires from the ceiling outlet can be fed through the large aperture into the box.

► **Assembly**

Drill the four 6 mm-diameter holes, insert the S6 plugs and screw the canopy (3) firmly into place. Remove an 8 cm section of the outer covering from the mains cable and strip about 5 mm from the ends of the phase and neutral wires only. Attach the phase and neutral wires to the contacts in the ceiling terminal (4).

Caution: *Birdie's Nest* must not be earthed! ☒

For the next part of the operation one person should hold the chandelier under the canopy fixed to the ceiling. Plug the lamp connector (5) into the ceiling terminal socket (4). Ensure that the connector is firmly inserted in the socket.

Push the transformer housing (1) onto the canopy (3) to the point where the three screws at the side (2) can be driven out through the slots on the transformer housing, so that the chandelier is securely suspended. ①

► **Inserting the LED light bulbs**

Screw the LED bulbs (6) into the holder rings (7) and push the connecting wires (8) firmly into the contact sleeves (9) on the bulbs. Ensure that the wires are securely in position. ②

Caution: All ten connecting wires must be inserted in the sleeves before the lamp is switched on; otherwise there is a danger of short-circuiting!

Fit the ten pairs of wings with the brass clips (10) on the holder rings (7). ②
Birdie's Nest can be modified to suit the user's wishes by

carefully bending the silver arms and altering the position of the wings.

Important: Ensure that the light bulbs do not touch the wings.

► **Changing the LED bulbs**

Caution: Switch off or remove the fuse for the power outlet and allow the bulbs to cool down completely.

Remove the connecting wire (8) from the contact sleeve (9) on the spent bulb, unscrew the bulb from the holder ring (7) and insert the replacement as described under „Inserting the LED light bulbs“ above. ②
Replacement LED bulbs need to be ordered from our dealers, our showrooms or our webshop.

► **Cleaning**

The goose-feather wings can be cleaned carefully with a soft paintbrush. A microfibre cloth should be used for the transformer housing and the wires.

► **Technical specification**

220-240 V~50 Hz; 100-120 V~60 Hz. *The correct voltage and frequency for your lamp are indicated on the type label.*

Secondary 12 VAC, LED 10 × 1,5 watts, E27 sockets.
Electronic transformer, max. 50 watts.

Caution: The LED light bulbs must **not** be used in any 24 volts halogen version of Birdie or Lucellino!

 A new light bulb must be fitted if the glass enclosure is broken.

 Minimum distance from combustible surfaces:
50 cm

Any repairs that may become necessary must be carried out by a professional electrician.
The legal and contractual warranty for defects and product liability will be void, should the installation instructions not be duly followed or non-original components be employed.

Le montage et le branchement électrique sont à effectuer par un électricien.

Important: Il est indispensable de porter des gants en tissu pour effectuer tous travaux sur le lustre: les parties en métal étamé ainsi que les plumes sont très fragiles! Nous recommandons d'effectuer le montage à deux personnes.

Attention: *Birdie's Nest* n'est pas approprié pour un montage dans des pièces humides, ou en plein air!

Il est possible de connecter un *variateur universel* pour LED, Halogène à bas voltage et ampoules avec une puissance d'au moins 100 watts (*voir les recommandations de variateur sur notre site internet*).

Important: déconnecter le fusible contrôlant l'arrivée du courant au plafond avant le montage! Il est indispensable de respecter le positionnement des conduites électriques au plafond pour éviter de percer un câble électrique! Ne pas installer sur une surface humide et/ou conductrice!

► Les accessoires suivants sont fournis:

4 vis + chevilles S6
1 petit tournevis
2 paires de gants en tissu
10 paires d'ailes
10 ampoules LED

► Préparation au montage

Ouvrir le coffre du transformateur (1) de la lampe en vissant les trois vis latérales (2) dans le baldaquin en plastique (3) de telle manière que le baldaquin puisse être enlevé du coffre (1) par le haut. ①
Utiliser le baldaquin en plastique comme gabarit de per-

çage. Placer le baldaquin de telle sorte que les câbles de la sortie du plafond dépassent de la grande ouverture dans l'intérieur du boîtier.

► Montage

Percer quatre trous de cheville Ø 6 mm, insérer les chevilles S6 et visser fermement le baldaquin en plastique (3). Laisser dépasser les conduites isolées de la sortie de plafond d'environ 8 cm et dénuder les extrémités du fil de phase et du fil neutre de 5 mm. Connecter le fil de phase et le fil neutre à la douille du domino (4).

Attention: *Birdie's Nest* ne doit en aucun cas être relié à la terre! ☒

Nous conseillons qu'une personne tienne le lustre au-dessous du baldaquin vissé au plafond. Insérer la fiche (5) du domino connectée à la lampe dans la douille (4) du domino connectée à la sortie du plafond. Assurez-vous du bon positionnement.

Positionner le coffre (1) du transformateur du lustre sur le baldaquin (3) de sorte que les trois vis latérales (2) puissent être dévissées jusqu'à la butée vers l'extérieur par les trous oblongs du coffre, de telle manière que le lustre soit suspendu d'une manière sûre. ①

► Insertion des ampoules LED

Visser les ampoules LED (6) dans les porte-anneaux (7) et amener les fils de connexion (8) jusqu'à la butée dans les alvéoles (9) des ampoules. Assurez-vous de la position ferme des fils de connexion! ②

Attention: les dix fils de connexion doivent se trouver fixés dans les alvéoles avant la mise en circuit, sinon il y a danger de court-circuit!

Attacher les dix paires d'ailes avec le clip en laiton (10) sur les porte-anneaux (7). ②
Formez *Birdie's Nest* vous-même en pliant les bras argentés et en plaçant les ailes avec précaution.

Important: faire attention à ce que les ampoules ne touchent pas les ailes.

► Remplacement des ampoules LED

Attention: déconnecter le fusible contrôlant l'arrivée du courant au plafond et laisser refroidir les ampoules complètement.

Retirer le fil de connexion (8) de l'alvéole (9) de l'ampoule à remplacer, dévisser l'ampoule du porte-anneau (7) et insérer l'ampoule de rechange (voir „Insertion des ampoules“). ②
Vous pourrez acheter des ampoules de rechange chez votre revendeur, à nos showrooms ou sur notre site Internet.

► Entretien

Les ailes en plumes d'oie doivent être nettoyées avec précaution au pinceau. Utilisez un chiffon à microfibre pour nettoyer le boîtier du trafo et les fils.

► Données techniques

220-240 V~50 Hz; 100-120 V~60 Hz. *Vous trouverez la tension et la fréquence adaptées à votre lampe sur la plaque signalétique.*

Secondaire 12 VAC LED 10 × 1,5 W, douille E27.
Transformateur électronique max. 50 W.

Attention: Les ampoules LED ne peuvent être utilisées dans **aucune** version halogène (24 volts) de la famille des Birds et Lucellino!

 Veuillez installer une nouvelle ampoule si le verre extérieur d'une ampoule est cassé.

 Distance minimale aux surfaces inflammables: 0,5 m

Des réparations éventuellement nécessaires ne sont à effectuer que par un spécialiste.
La garantie légale et contractuelle pour les défauts et la responsabilité pour les dommages causés par des produits défectueux, expireront en cas de dommages ou de réclamations résultant du non-respect des instructions d'installation et/ou des modifications structurelles, en particulier si des composants non originaux sont utilisés.

Il montaggio e il collegamento alla rete devono essere effettuati da un elettricista.

Importante: Per tutti i lavori sul lampadario indossare i guanti in stoffa in dotazione: le parti in metallo zincato e le piume sono molto delicate. Raccomandiamo di effettuare il montaggio in due persone.

Attenzione: *Birdie's Nest* non è adatta per il montaggio in ambienti ad alta umidità oppure all'aperto.

È possibile collegare un *dimmer universale* per LED, alogeno a basso voltaggio e lampadine ad incandescenza con una potenza di almeno 100 watt (*raccomandazioni relative a dimmer adatti contenute sul nostro sito*).

Importante: Prima del montaggio staccare la corrente dell'uscita della corrente sul soffitto! Fare attenzione al percorso delle linee di alimentazione, per evitare di danneggiare un cavo. Non montare su superfici umide e/o conduttrici di corrente!

► Nella fornitura sono inclusi:

4 viti + tasselli S6
1 piccolo cacciavite
2 paia di guanti in stoffa
10 paia di ali
10 lampadine a LED

► Preparazione del montaggio

Aprire la scatola del trasformatore (1) della lampada, avvitando le tre viti laterali (2) nel rosone in materiale sintetico (3) fino a che il rosone possa essere rimosso verso l'alto dalla scatola del trasformatore (1). ①
Impiegare il rosone in materiale sintetico come dima di foratura. Disporre il rosone in modo da consentire che

i cavi di alimentazione dell'uscita della corrente sul soffitto possano passare all'interno della scatola attraverso l'apertura maggiore.

► Montaggio

Effettuare i quattro fori di Ø 6 mm, inserire i tasselli S6 e avvitare saldamente il rosone in materiale sintetico (3). Lasciare spuntare i cavi di alimentazione dell'uscita della corrente sul soffitto di ca. 8 cm e spelare esclusivamente le estremità di fase e neutro di 5 mm circa. Collegare fase e neutro al serrafilo (4).

Attenzione: *Birdie's Nest* non deve essere collegata a terra! ☐

Una persona tiene il lampadario posizionandolo sotto il rosone avvitato al soffitto. Inserire il serrafilo a spina (5) stretto alla lampada nel serrafilo (4) fissato all'uscita della corrente sul soffitto. Assicurarsi che sia saldamente e correttamente inserito.

Spingere la scatola del trasformatore (1) del lampadario sul rosone (3), fino a che le tre viti laterali (2) possano essere svitate verso l'esterno attraverso le asole della scatola del trasformatore, in modo che il lampadario vi sia agganciato solidamente. ①

► Inserimento delle lampadine a LED

Avvitare le lampadine a LED (6) negli anelli dei portalam-pada (7) e inserire i fili di collegamento (8) fino all'arresto negli spinotti (9) delle lampadine. Assicurarsi che i fili siano saldamente inseriti. ②

Attenzione: Prima di attaccare la corrente, i dieci fili di collegamento devono essere inseriti negli spinotti. In caso contrario sussiste il rischio di corto circuito!

Applicare le dieci paia d'ali con i clip in ottone (10) sui rispettivi anelli dei portalamпада (7). ②

Date a Birdie la forma che desiderate, torcendo cautamente le braccia in argento nonché le ali.

Importante: Le lampadine non devono toccare le ali.

► Sostituzione delle lampadine a LED

Attenzione: Staccare la corrente e attendere che le lampadine siano completamente fredde!

Staccare il filo di collegamento (8) dallo spinotto (9) della lampadina da sostituire, svitarla ed estrarla dall'anello del portalamпада (7), quindi inserire la nuova lampadina; vedi paragrafo „Inserimento delle lampadine”. ②

Lampadine di ricambio possono essere acquistate presso i nostri rivenditori, i nostri showroom o nel nostro webshop.

► Cura

Le ali in piume d'oca possono essere pulite delicatamente con un pennello morbido. Per la scatola del trasformatore e i fili è consigliato l'impiego di un panno in microfibra.

► Dati tecnici

220-240 V~50 Hz; 100-120 V~60 Hz. I dati tecnici relativi alla tensione e alla frequenza di funzionamento della Vostra lampada sono riportati sulla targhetta d'identificazione.

Secondario 12 VAC LED 10 x 1,5 W, portalamпада E27.
Trasformatore elettronico max. 50 W.

Attenzione: Le lampadine a LED **non** possono essere usate nelle versioni alogene (24 Volt) delle lampade facenti parte della famiglia Birds e Lucellino!

 Nel caso di rottura del bulbo in vetro esterno, la lampadina deve assolutamente essere sostituita.

 Distanza minima da superfici infiammabili: m. 0,5

Eventuali riparazioni possono essere eseguite esclusivamente da un elettricista specializzato.

La garanzia legale e contrattuale per difetti e la responsabilità per danni da prodotti difettosi, decadono in caso di danni o reclami conseguenti all'inosservanza delle istruzioni d'installazione e/o a modifiche strutturali, soprattutto se impiegati componenti non originali.

①

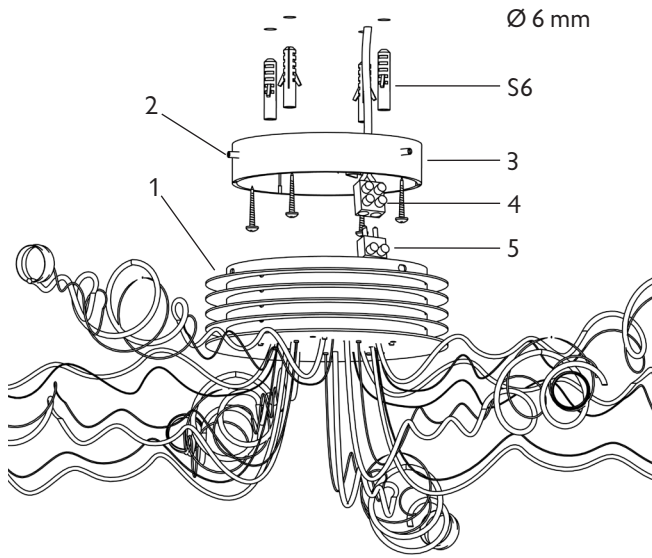

②

