

7

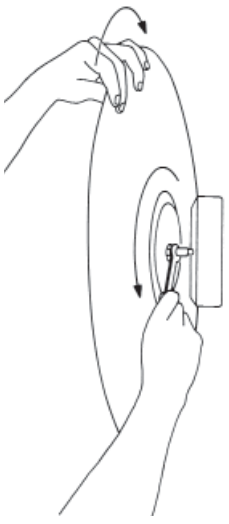

Gewindemutter kontern
 Lock the nut
 Bloquer l'écrou fileté
 Fissare il controdado

8

Lichtelement anbringen
 Place the lighting element
 Placer l'élément lumineux
 Applicare l'elemento illuminante

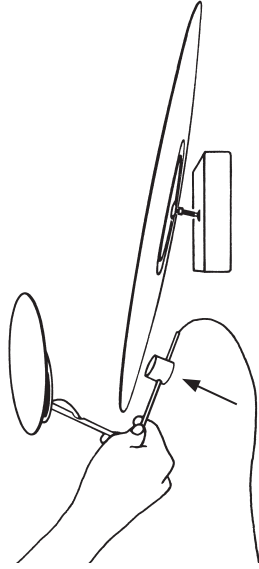

9

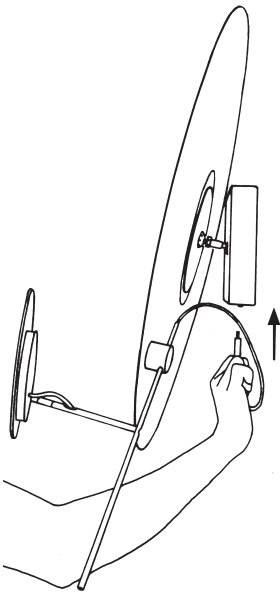

Kabelstecker einstecken
 Plug in the cable
 Brancher le connecteur de
 câble
 Inserire il cavo

10

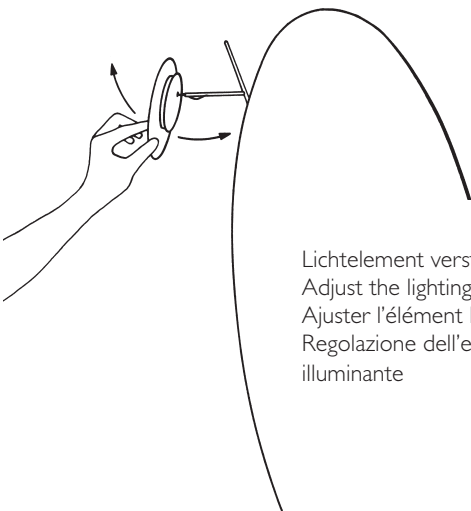

Lichtelement verstellen
 Adjust the lighting element
 Ajuster l'élément lumineux
 Regolazione dell'elemento
 illuminante

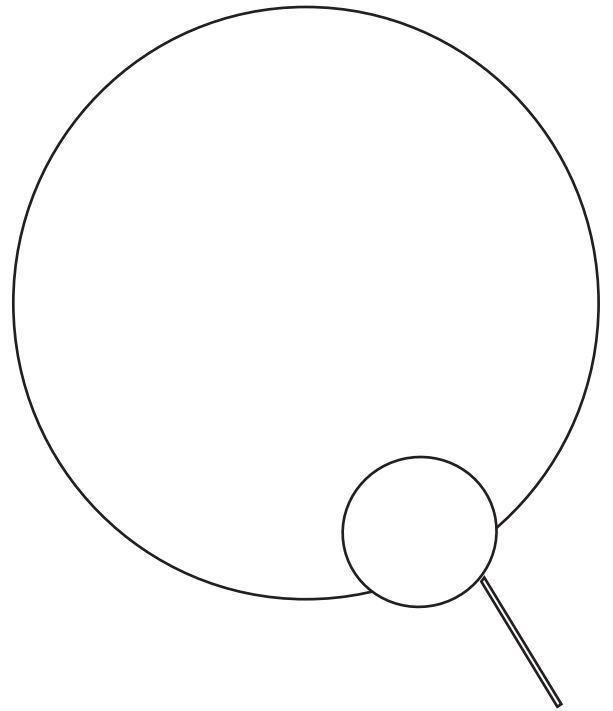

WHO MAKES IT

Eclipse Ellipse Instructions

① MONTAGE / ASSEMBLY / MONTAGE / MONTAGGIO

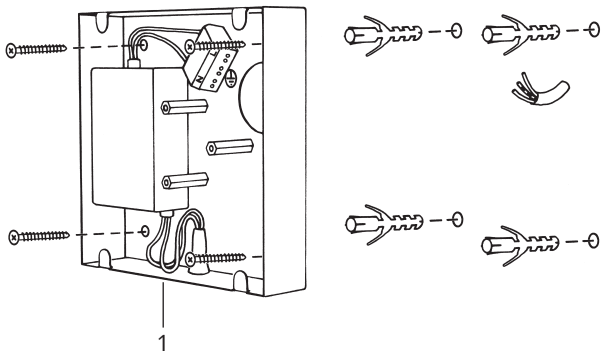

② Elektroanschluss / Electrical connection / Raccordement électrique / Collegamento elettrico

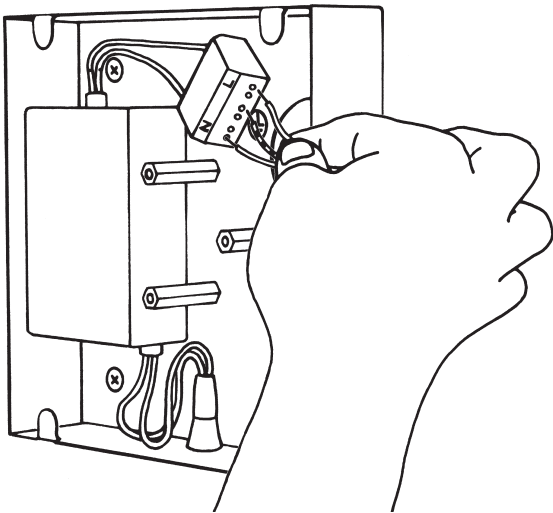

③ Kugelgelenk positionieren / Inserting the ball joint / Positionner l'articulation à rotule / Posizionare il giunto a sfera

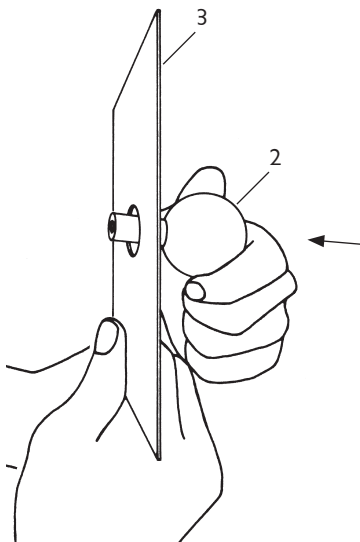

④ Abdeckplatte anschrauben / Fixing the cover plate / Visser la plaque de recouvrement / Avvitare la piastra di copertura

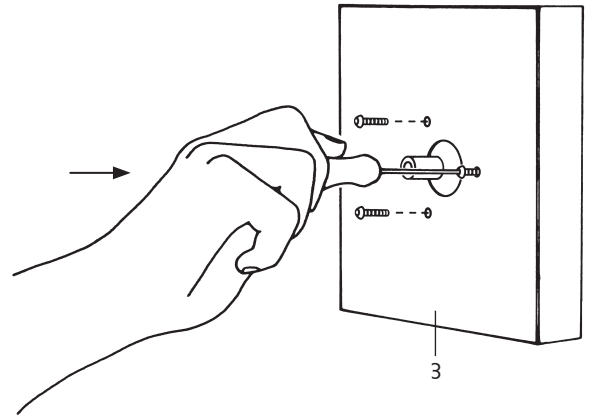

⑤ Scheibe positionieren / Positioning the disc / Positionner le disque / Posizionare il disco

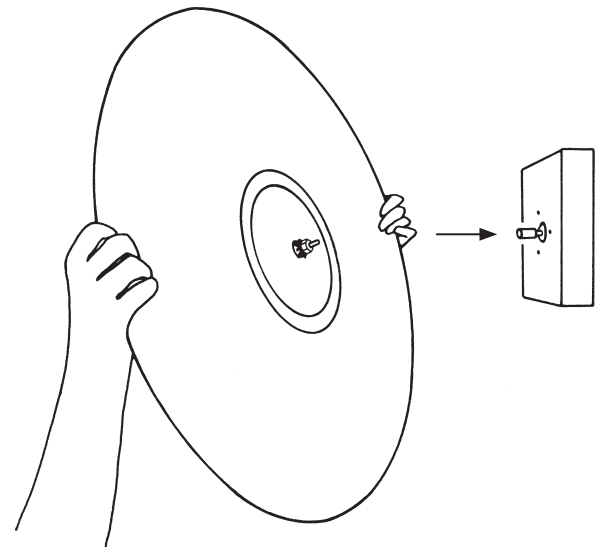

⑥ Scheibe im Uhrzeigersinn eindrehen / Screw the disc in clockwise / Tourner le disque dans le sens des aiguilles d'une montre / Avvitare il disco in senso orario

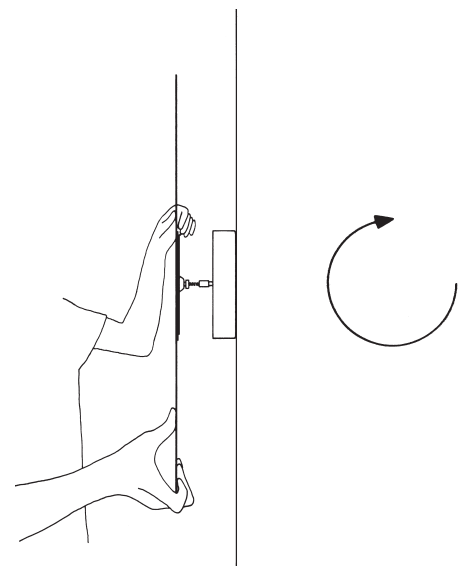

Bitte vor Inbetriebnahme aufmerksam lesen und aufbewahren.

Bitte nehmen Sie die Leuchte vorsichtig aus der Verpackung. Entfernen Sie die Kabelbinder und wickeln Sie die Kabel vollständig ab. Montage und Elektroanschluss müssen von einer Elektrofachkraft ausgeführt werden.

Wichtig: Schalten Sie die Sicherung des Wandauslasses vor der Montage aus. Achten Sie unbedingt auf den Verlauf von Elektroleitungen in der Wand damit auf keinen Fall ein Kabel angebohrt wird. Montieren Sie nicht auf feuchtem und leitendem Untergrund!

► Montage

- ① 4 Bohrlöcher bohren und –je nach Beschaffenheit der Wand– 4 geeignete Dübel einsetzen. Wanddose (1) festschrauben.
- ② Leiter und Null-Leiter des Wandauslasses in der Lüsterklemme anschließen, dabei die Markierungen **N, L** beachten. Der Schutzleiter liegt in der Mitte! 
- ③ Die Gewindebuchse des Kugelgelenks (2) in die Öffnung der Abdeckplatte (3) stecken ...
- ④ ... und die Abdeckplatte am Baldachin befestigen. Die drei Schrauben nur von Hand anziehen, gerade so fest, dass sich die Gewindebuchse nicht mehr bewegen lässt. Keinen Akkuschauber verwenden!
- ⑤ Die Scheibe aufsetzen und im Uhrzeigersinn eindrehen. Prüfen, ob die Reibung des Kugelgelenks ausreichend ist: Falls notwendig, die 3 Schrauben noch einmal nachziehen (bzw. lockern).
- ⑥ Die Scheibe bis zum Anschlag in die Gewindebuchse eindrehen.
- ⑦ Die Gewindemutter kontern, d.h. mit beiliegendem Schraubenschlüssel nach unten festziehen, dabei die Scheibe festhalten.
- ⑧ Den Magneten des Lichtelements an gewünschter Position auf die Rückseite der Scheibe setzen.
- ⑨ Das Kabel des Lichtelements in der Buchse an der Wanddose einstecken.
- ⑩ Das Lichtelement kann um ca. 30° geneigt werden.

► Pflege

Reinigen Sie die Leuchte mit einem trockenen Mikrofasertuch. Verwenden Sie keine lösungsmittel- oder chlorhaltigen Reinigungsmittel.

► Technische Daten

200-240/100-125 V, 50/60 Hz. Sekundär 35V DC.
12,5W LED, 0,98 cos Φ , Nennstrom 350 mA, 1120 lm, 2700 K, CRI 97 Ra, dimmbar.

Aktuelle Empfehlungen zu kompatiblen Dimmern entnehmen Sie bitte unserer Internetseite:
<https://www.ingo-maurer.com/de/produkte/eclipse-ellipse>

Enthält eingebaute LED Lichtquellen der Energieklasse F (A-G). Die Lichtquelle und das Betriebsgerät können nicht vom Nutzer ausgetauscht werden, aber von Fachleuten. Die LED hat eine Lebensdauer von ca. 25 000 Stunden (Herstellerangabe).

 Ein defektes Vorschaltgerät / Kabel / LED muss als Elektroschrott entsorgt werden und darf nicht in den Hausmüll gelangen.

Eventuell notwendige Reparaturen dürfen nur von einer Elektrofachkraft durchgeführt werden. Bei Schäden, die durch Nichtbeachten dieser Bedienungsanleitung, unsachgemäßer Inbetriebnahme und/oder baulicher Veränderung z. B. durch Fremdbauteile, Handhabung oder Fremdeingriff verursacht werden, erlischt der Garantieanspruch.

Please read these instructions carefully and keep them in a safe place for future reference.

Please take the lamp carefully out of the packaging. Remove the cable ties and unwind the cables completely. The lamp assembly and all electrical work must be carried out by a qualified electrician.

Important: Switch off or remove the fuse for the wall outlet before beginning the assembly. Take care to ascertain the exact position of all electrical wiring in the wall so as to avoid accidentally drilling into a cable. Do not attach the lamp to a damp and/or conductive surface!

► Assembly

- ① Drill 4 holes and insert 4 plugs according to the material and stability of the wall. Firmly fix the box (1) to the wall.
- ② Attach the phase and neutral wires to the contacts marked **N** and **L** in the terminal. The earth lead is in the middle! 
- ③ Insert the threaded bushing (2) of the ball joint into the opening of the cover plate (3) ...
- ④ ... and fix the cover plate at the box. Tighten the 3 screws only by hand, just so that the threaded bushing cannot be moved anymore. Do not use a cordless screwdriver!
- ⑤ Fit the disc and turn it clockwise. Check if the friction of the ball joint is sufficient: If necessary, tighten the 3 screws again (or relax).
- ⑥ Screw the disc into the threaded bush until it stops.
- ⑦ Locking the nut: Hold the disc while tightening the nut clockwise with the provided wrench.
- ⑧ Place the magnet of the light element at the desired position on the back of the disc.
- ⑨ Plug the cable of the light element into the socket on the wall box.
- ⑩ The light element can be tilted by about 30°.

► Cleaning

The lamp can be cleaned with a dry microfiber cloth. Do not use cleaning agents containing solvents or chlorine.

► Technical specification

220-240/100-125 V, 50/60 Hz. Secondary 35V DC.
12,5 W LED, 0,98 cos Φ , rated current 350 mA, 1120 lm, 2700 K, CRI 97 Ra, dimmable.

For current recommendations on compatible dimmers, please visit our website:

<https://www.ingo-maurer.com/en/products/eclipse-ellipse>

This luminaire contains LED light sources of the energy class F (A-G). The light source and the power supply cannot be replaced by the user, but by experts. According to the manufacturer, the LED has an average life of 25 000 hours.

 A defective Ballast, cable or LED must be disposed as electronic scrap, it must not get into domestic waste.

Any repairs that may become necessary must be carried out by a qualified electrician.

The legal and contractual warranty for defects and product liability will be void, Should the installation instructions not be duly followed or non-original components be employed.

À lire attentivement avant l'utilisation et à conserver.

Veillez sortir la lampe soigneusement de son emballage. Retirer les attaches de câble et déroulez complètement les câbles. Le montage et le branchement électrique sont à effectuer par un électricien.

Important: Déconnecter le fusible contrôlant l'arrivée du courant mural avant le montage!

Il est indispensable de respecter le positionnement des conduites électriques dans le mur pour éviter de percer un câble électrique! Ne pas installer sur une surface humide et/ou conductrice!

► Montage

- ① Percer 4 trous de perçage et –selon la nature du mur– installer 4 chevilles appropriées. Visser fermement le boîtier mural. (1).
- ② Brancher le conducteur et le conducteur neutre contrôlant l'arrivée du courant au mur dans le domino, bien respecter le marquage N, L.
Le conducteur de protection est placé au milieu! 
- ③ Enfoncez la douille filetée de l'articulation à rotule (2) dans l'orifice de la plaque de recouvrement (3) ...
- ④ ... et fixer la plaque de recouvrement au baldaquin. Serrer les trois vis uniquement manuellement, le plus fermement possible, de façon à ce que la douille filetée ne bouge plus. Ne pas utiliser de tournevis électrique!
- ⑤ Placer le disque et tourner le dans le sens des aiguilles d'une montre. Vérifier que la friction de l'articulation à rotule soit suffisante: Si nécessaire, resserrer (ou desserrer) de nouveau les 3 vis.
- ⑥ Tourner le disque jusqu'à la butée dans la douille filetée.
- ⑦ Bloquer l'écrou fileté, càd serrer avec la clé de serrage jointe vers le bas, en tenant fermement le disque.
- ⑧ Poser l'aimant de l'élément lumineux à la position souhaitée sur la face arrière du disque.
- ⑨ Branchez le câble de l'élément lumineux dans la prise du boîtier mural.
- ⑩ L'élément lumineux peut être basculé à env. 30°.

► Entretien

Nettoyer la lampe avec un chiffon à microfibre sec. Ne pas utiliser de solvants ou de détergents à base de chlore!

► Données techniques

220-240/100-125 V, 50/60 Hz. Secondaire 35V DC
12,5 W LED, 0,98 cos ϕ , courant nominal 350 mA, I 120 lm, 2700 K, CRI 97 Ra, dimmable.

Veillez s'il vous plaît consulter sur notre site Internet nos recommandations actuelles sur les variateurs compatibles:
<https://www.ingo-maurer.com/fr/produits/eclipse-ellipse>

Le luminaire contient des sources lumineuses de la classe énergétique F (A-G). La source lumineuse et l'appareillage ne peuvent pas être remplacés par l'utilisateur, mais par des professionnels. La LED a une durée de vie d'env. 25 000 heures (données du fabricant).



Un LED, ballast ou câbles défectueux devra être jeté avec des déchets électroniques, ne pas les jeter avec vos ordures ménagères.

Des réparations éventuellement nécessaires ne doivent être effectuées que par un spécialiste. La garantie légale et contractuelle pour les défauts et la responsabilité pour les dommages causés par des produits défectueux, expireront en cas de dommages ou de réclamations résultant du non-respect des instructions d'installation et/ou des modifications Structurelles, en particulier si des composants non originaux sont utilisés.

Prima della messa in funzione leggere attentamente le presenti istruzioni e conservarle per futuro riferimento.

Con entrambe le mani estrarre cautamente la lampada dall'imballaggio. Rimuovere le fascette per cavi e svolgere completamente i cavi. Il montaggio e il collegamento alla rete devono essere effettuati da un elettricista.

Importante: Prima del montaggio staccare la corrente dell'uscita della corrente sul muro! Fare attenzione al percorso delle linee di alimentazione, per evitare di danneggiare un cavo.

Non montare su superfici umide e/o conduttrici di corrente!

► Montaggio

- ① Effettuare quattro fori e inserire –a seconda del tipo di parete– 4 tasselli adatti. Avvitare il scatola a muro (1).
- ② Collegare fase e neutro dell'uscita della corrente alla parete nella morsettiere, facendo attenzione alle marcature N, L.
La terra deve essere collegata al centro! 
- ③ Inserire la boccola filettata del giunto a sfera (2) nell'apertura della piastra di copertura (3) ...
- ④ ... e fissare la piastra di copertura al rosone. Serrare le tre viti esclusivamente a mano, solo al punto, in cui la boccola filettata non si lascia più muovere, non oltre. Non impiegare un avvitatore a batterie!
- ⑤ Applicare il disco e avvitare girando in senso orario. Controllare, se l'attrito del giunto a sfera è sufficiente. Se necessario, serrare ulteriormente (o allentare) le 3 viti.
- ⑥ Avvitare il disco fino all'arresto nella boccola filettata.
- ⑦ Serrare il controdado, cioè stringerlo verso il basso con l'inclusa chiave per dadi, e allo stesso tempo tenere fermo il disco.
- ⑧ Applicare la calamita dell'elemento luminoso sul retro del disco nella posizione desiderata.
- ⑨ Collegare il cavo dell'elemento luminoso alla presa sulla scatola a muro.
- ⑩ L'elemento illuminante è basculante di circa 30°.

► Cura

Pulire la lampada con un panno asciutto in microfibra. Non usare solventi o prodotti contenenti cloro.

► Dati tecnici

220-240/100-125 V, 50/60 Hz. Secondario 35V DC.
12,5 W LED, 0,98 cos ϕ , corrente 350 mA, I 120 lm, 2700 K, CRI 97 Ra, dimmerabile.

Per raccomandazioni relative a dimmer compatibili consultare il nostro sito:
<https://www.ingo-maurer.com/it/produiti/eclipse-ellipse>

L'apparecchio contiene sorgenti luminose della classe energetica F (A-G). La sorgente luminosa e l'alimentatore non possono essere sostituiti dall'utente, ma da esperti. I LED hanno una durata di vita di ca. 25 000 ore (Dichiarazione del produttore).



Un LED, trasformatore o cavo difettoso è da considerarsi un rifiuto elettrico e non deve essere smaltito con i rifiuti domestici.

Eventuali riparazioni possono essere effettuate esclusivamente da un elettricista. In caso di danni causati dall'inosservanza delle presenti istruzioni d'uso, da una messa in servizio e/o da una modifica costruttiva non corretta, ad es. a causa di componenti estranei, manipolazione o interferenze esterne, il diritto alla garanzia decade.

